



TUBO[®]
Smart Vacuum Net

CATALOGO LISTINO 2025

 **AERTECNICA**[®]
think clean



Indice

Centrali aspiranti settore Residenziale	8	Accessori e Ricambi	56	Centrali aspiranti settore Terziario	81
Centrale aspirante Dinamica	8	Kit accessori pulizia	58	Centrale aspirante Kompatta	86
Centrale aspirante Unica	14	Accessori integrabili	60	Moduli aspiranti Perfetto	92
Centrale aspirante QB a incasso	18	Tubò Robò	61	Separatori polveri Classic	94
Centrale aspirante QB a parete	22	Tubò Speedy	64	Schemi di installazione Centrali	96
Centrale aspirante X-Pert RT	26	Tubò Rapido	65	Spazzole e accessori (Listino SDT)	100
Presa Pratico Smart	32	Tubò Vroom	66	Spazzole e accessori	101
Sistema Pratico Smart	32	Tubò Pet Care	68	Accessori integrabili	102
Prese aspiranti	35	Materiale impiantistico	70	Attrezzature e materiale collaudo impianto	104
Prese aspiranti sistema Tradizionale	35	Materiale impiantistico PVC Pratico Smart	72	Guida per installazione Pratico Smart	105
Tubi flessibili, Ricambi, Accessori e Kit pulizia	54	Materiale impiantistico PVC Tradizionale	74	Indice alfabetico generale	112
Tubi flessibili	55	Materiale impiantistico in Metallo	78		

L'ecosistema che migliora il benessere indoor

Tecnologico, Smart, Potente, Green:

questo è l'ambiente ridefinito da **TUBÒ Smart Vacuum Net**

SMART VACUUM NET rivoluziona l'idea di aspirazione all'avanguardia, trasformandola in una rete intelligente che rimane costantemente connessa anche a internet.

SMART VACUUM NET è il sistema innovativo che trasforma la percezione del **BENESSERE INDOOR**, garantendo un'aria interna più salubre, pulita e sicura per la salute di tutta la famiglia.

SMART VACUUM NET è potente, silenzioso, igienico e comodo da utilizzare. Con una vasta gamma di accessori, è in grado di rispondere a tutte le esigenze degli utenti.

PERCHÉ SCEGLIERE TUBÒ Smart Vacuum Net

Pratico e Tecnologico



SMART VACUUM NET è completamente gestibile a distanza tramite l'**APPLICAZIONE AERTECNICA DEVICE**. Goditi la comodità del controllo vocale grazie a **Google Home** e **Amazon Alexa**.



Il sistema **APF** autopulente limita l'intervento di manutenzione al filtro, il sistema smart ti avvisa quando cambiarlo o pulirlo.



Il sistema di raccolta **Clean Bag** è semplice e veloce e garantisce una chiusura ermetica, limitando il contatto diretto con le polveri.

Igienico

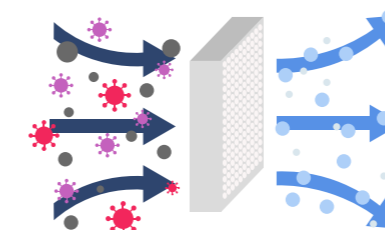

È l'unico sistema che garantisce la riduzione delle micropolveri nell'aria, perché vengono canalizzate all'esterno dell'ambiente.

Silenzioso



SMART VACUUM NET può essere usato in piena libertà e in qualunque momento. Senza mai disturbare.

Potente



SMART VACUUM NET ha una potenza superiore a quella di un'aspirapolvere tradizionale: questo rende le pulizie più efficaci e veloci.

TUBÒ Smart Vacuum Net

- 

1 CENTRALE ASPIRANTE TUBÒ
È il cuore del sistema integrato. Moderna, silenziosa ed efficiente, è progettata e realizzata per rispondere ad ogni esigenza del mercato. Raccoglie le polveri aspirate ed espelle micropolveri e batteri all'esterno dell'edificio.
- 

2 TUBÒ ROBÒ TR900L
Il robot aspirapolvere e lavapavimenti pulisce in autonomia e scarica le polveri automaticamente nell'impianto di aspirazione centralizzata.
- 

3 PRESA DI SERVIZIO
Questa presa, installata nell'armadio, facilita l'uso degli accessori per la pulizia di vestiti, scarpe, filtri, ecc.
- 

4 BASE TUBÒ ROBÒ TR900L
Progettato come base di rientro del ROBÒ, utile per la ricarica, lo svuotamento del contenitore polveri e la pulizia automatica del filtro.
- 

5 PRATICO SMART
Dalla presa aspirante si estrae il tubo flessibile retrattile per una pulizia pratica e veloce. Al termine del ciclo di pulizia, il tubo scompare con un semplice gesto.
- 

6 TUBÒ SPEEDY
Accessorio innovativo, ideale per facilitare le pulizie in lavanderia, in bagno e nella cabina armadio.



Controlla tutto con l'App



- 

7 ESPULSIONE ESTERNA
Le micropolveri vengono convogliate all'esterno senza ricircolo nell'ambiente indoor.
- 

8 TUBÒ RAPIDO
È un tubo estensibile e flessibile da 2 a 7 mt. per prese standard, completo di raccordo che si integra perfettamente con il sistema Tubò Smart Vacuum Net.
- 

9 SPAZZOLE E ACCESSORI
L'ampia disponibilità di accessori permette di pulire adeguatamente ogni tipologia di superficie.
- 

10 TUBO FLESSIBILE
Il tubo flessibile, maneggevole e resistente, con le sue diverse lunghezze è adatto ad ogni attività di pulizia ed è compatibile con tutti gli accessori.
- 

11 VAC PAN
La presa aspirante Vac Pan ha un design moderno ed è adatta a diversi ambienti dell'abitazione. Si attiva azionando una leva con il piede e aspira la polvere avvicinandola con l'ausilio di una scopa.
- 

12 VROOM
Vroom è un accessorio pratico, silenzioso e invisibile per una pulizia rapida. Estrahendo il tubo flessibile a scomparsa si accende automaticamente la centrale aspirante.

Centrali aspiranti settore Residenziale

Dynamica



Potente, versatile e tecnologica: la prima centrale di aspirazione integrata con assistenti vocali.

Dynamica è la prima e unica centrale aspirante sul mercato a essere gestita attraverso gli **assistenti vocali Google Assistant e Amazon Alexa**. È la sintesi perfetta di **tecnologia, performance e design** condensate in una centrale aspirante **100% Made in Italy**, altamente potente e dalla sorprendente praticità d'installazione.



Le centrali aspiranti monofase Aertecnica sono garantite 5 anni (formula 2 + 3 anni). L'estensione di Garanzia di 3 anni si attiva esclusivamente On-Line (vedi Pag.117 Garanzia)



Tutto sotto controllo con l'App

L'app AERTECNICA DEVICE permette di gestire il funzionamento e controllare lo stato di Dynamica in ogni momento, anche da remoto. È possibile accendere e spegnere la centrale, regolarne la potenza di aspirazione e resettarla in caso di anomalia. Inoltre consente al customer service di Aertecnica di interagire direttamente con la centrale in caso di anomalie e malfunzionamenti.



Integrata con gli assistenti vocali Amazon Alexa e Google Assistant



DYNAMICA
34 PRO



Modello	TD23	Modello	TD23PRO	Modello	TD34	Modello	TD34PRO
Codice	CMTD23	Codice	CMTD23A	Codice	CMTD34	Codice	CMTD34A
Superficie di pulizia consigliata (fino a m ²)	300	Superficie di pulizia consigliata (fino a m ²)	300	Superficie di pulizia consigliata (fino a m ²)	500	Superficie di pulizia consigliata (fino a m ²)	500
N° max prese consigliate sistema Pratico Smart	3	N° max prese consigliate sistema Pratico Smart	3	N° max prese consigliate sistema Pratico Smart	5	N° max prese consigliate sistema Pratico Smart	5
N° max prese consigliate sistema Tradizionale	14	N° max prese consigliate sistema Tradizionale	14	N° max prese consigliate sistema Tradizionale	22	N° max prese consigliate sistema Tradizionale	22

Codice	Descrizione	Q.tà conf.
CMTD23	Centrale aspirante Dynamica TD23 220-240V	1
CMTD23A	Centrale aspirante Dynamica pro TD23A 220-240V - Con APF System	1
CMTD34	Centrale aspirante Dynamica TD34 220-240V	1
CMTD34A	Centrale aspirante Dynamica pro TD34A 220-240V - Con APF System	1

Vedi tabella tecnica a pag. 30-31

APF System: Brevetto Aertecnica IT1397753

Display Touch e Smart Link

La scheda di nuova concezione è il cuore di tutto il sistema: pilota il motore e monitora il funzionamento della centrale. Il display touch mostra tutti i dati di funzionamento fondamentali tra cui percentuale di saturazione del filtro, di riempimento del contenitore delle polveri e anomalie di funzionamento.

Wi-Fi integrato

Dynamica è dotata di modulo Wi-Fi integrato configurabile in maniera estremamente semplice e immediata.



INSTALLAZIONE SEMPLICE

Staffa Quick Mounting

La staffa ad aggancio frontale Quick Mounting richiede uno spazio minimo per il montaggio e garantisce un'ottima stabilità.

Il kit di dispositivi antivibranti per il fissaggio a parete riduce sensibilmente i rumori generati da eventuali vibrazioni.

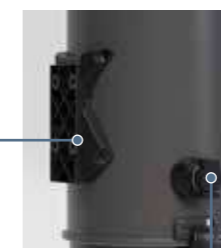

Pres a aspirante di servizio integrata

Consente l'aspirazione nel locale in cui è installata la centrale senza collegarsi necessariamente all'impianto. La presa può essere collocata nell'ingresso polveri destra o sinistra.



Espulsione dell'aria Overhead

L'espulsione dell'aria verso l'alto è una novità che permette di ridurre la lunghezza della linea di espulsione e migliorare le prestazioni di Dynamica, ottimizzando anche la temperatura di lavoro.

Doppio ingresso delle polveri (destra/sinistra)

Assicura massima flessibilità e velocità nell'installazione della centrale. Consente di ottimizzare l'allacciamento della centrale e quindi di migliorarne le prestazioni.

SISTEMA DI FILTRAGGIO E RACCOLTA POLVERI



Sacco polveri Clean Bag

Il sistema di raccolta Clean Bag è semplice e veloce, permette all'utente una chiusura ermetica delle polveri limitandone il contatto.



Sacco raccogliore multistrato

Il sacco a elevata capienza evita il contatto con le polveri durante le fasi di manutenzione: una soluzione ideale per chi soffre di allergie.

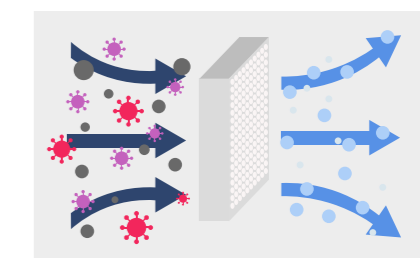

Igienico

È l'unico sistema che garantisce la riduzione delle micropolveri nell'aria, perché vengono canalizzate all'esterno dell'ambiente.



APF System

Sistema di filtraggio autopulente - Brevetto Aertecnica IT1397753



L' APF System è un sistema innovativo e brevettato che utilizza la vibrazione per ridurre il deposito di polvere e l'intasamento della cartuccia filtrante. Il sistema autopulente è auto-alimentato dall'aria aspirata, non ha consumi elettrici aggiuntivi. Durante il funzionamento in modo variabile in base all'aria aspirata, una turbina aziona una massa che crea una vibrazione nella cartuccia filtrante con la conseguente riduzione del deposito polveri che la intasano. Riduce gli interventi di manutenzione sul filtro e garantisce capacità di aspirazione a livelli ottimali più a lungo.



Motore turbina Long Life

Il by-pass a tre stadi del motore Long Life è progettato per un uso professionale e garantisce la miglior performance di aspirazione sul mercato. È l'ideale per tutte le applicazioni e ottimizzato per sistemi a tubo retrattile. Il ridotto numero di giri al minuto garantisce comfort acustico ed un elevato numero di ore di lavoro.



Sistema hybrid con sacco multistrato



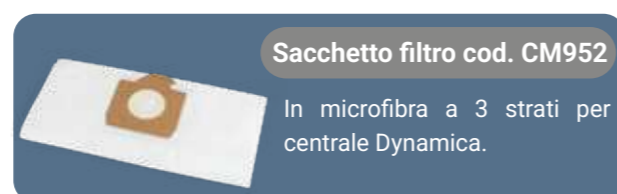

Il sacco raccogli-polvere multistrato ad alta capacità, impedisce il contatto con le polveri durante gli interventi di manutenzione. È l'ideale per persone che soffrono di allergie.



Sacchetto filtro cod. CM952

In microfibra a 3 strati per centrale Dynamica.





Materiale a corredo

			Q.tà conf.
	CM991	Kit installazione centrale aspirante Dynamica	1
	CM835	Silenziatore sfiato esterno per tutte le centrali monofase	1
	CM953	Kit allacciamento centrale monofase Dynamica	1
	PA918	Presse di servizio serie Open Ø 32 nera	1
	TR316	Sportello sfiato con azionamento automatico	1

Accessori supplementari

			Q.tà conf.
	CM184T	Kit wireless per avviamento / arresto centrali aspiranti serie Dynamica, completo di ricevitore e impugnatura ergonomica con trasmettitore (senza tubo flessibile)	1
	CM183T	Impugnatura ergonomica con trasmettitore wireless per tubo flessibile Ø 32. Compatibile con AP12PRT - AP220T - AP225T - AP220TS - AP225TS	1

Ricambi di consumo

			Q.tà conf.
	CM982	Cartuccia filtro Precision in poliestere lavabile Per modelli TD23 e TD23A. Dimensioni: 20 cm H x Ø16 cm. Contiene kit di protezione con mascherina e guanti.	1
	CM983	Cartuccia filtro Precision in poliestere lavabile Per modelli TD34 e TD34A. Dimensioni: 30 cm H x Ø16 cm. Contiene kit di protezione con mascherina e guanti.	1
	CM992	Sacchetto Clean Bag con tendisacco per TD23 - TD23A - TD34 - TD34A (conf. pz 5) La chiusura ermetica dei sacchetti Clean Bag, evita il contatto diretto con le polveri.	1
	CM952	Sacchi filtranti in microfibra 3 strati per centrale Dynamica (conf. pz 3)	1



Unica



Semplice e affidabile.

La linea Unica racchiude, nella sua semplicità, la qualità dei prodotti Aertecnica e prestazioni che non temono confronti sul mercato.

Ideale per utilizzi in ambienti interni grazie alla sua estrema silenziosità, Unica esprime un concentrato di robustezza, prestazioni e facilità d'uso.



Le centrali aspiranti monofase Aertecnica sono garantite 5 anni (formula 2 + 3 anni). L'estensione di Garanzia di 3 anni si attiva esclusivamente On-Line (vedi Pag.117 Garanzia)

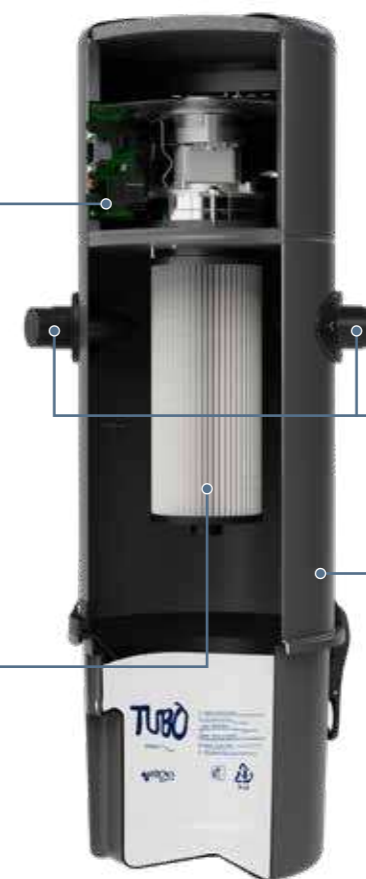

Ottimizzazione dei consumi

L'avviamento Soft Start garantisce una maggior durata delle componenti elettriche ed elettroniche oltre a una riduzione dei consumi.

Manutenzione facile e in sicurezza

Il sistema di auto-centraggio consente una manutenzione estremamente semplice della cartuccia filtrante.

Semplicità di installazione

Doppio ingresso delle polveri destra/sinistra e staffa di fissaggio a scorrimento rendono l'installazione semplice e veloce.

Materiali robusti di qualità

Struttura in acciaio e plastiche antiurto ad alta resistenza assicurano robustezza e affidabilità.





Modello	UX1
Codice	CMUX1B
Superficie di pulizia consigliata (fino a m ²)	100
N° max prese consigliate sistema Pratico Smart	-
N° max prese consigliate sistema Tradizionale	5

Modello	UX2
Codice	CMUX2B
Superficie di pulizia consigliata (fino a m ²)	180
N° max prese consigliate sistema Pratico Smart	-
N° max prese consigliate sistema Tradizionale	8

Modello	UX3
Codice	CMUX3B
Superficie di pulizia consigliata (fino a m ²)	300
N° max prese consigliate sistema Pratico Smart	2/3
N° max prese consigliate sistema Tradizionale	22

Codice	Descrizione	Q.tà conf.
CMUX1B	Centrale aspirante Unica UX1 220-240V	1
CMUX2B	Centrale aspirante Unica UX2 220-240V	1
CMUX3B	Centrale aspirante Unica UX3 220-240V	1

Vedi tabella tecnica a pag. 30-31

Materiale a corredo

		Q.tà conf.
	CM991 Kit installazione centrale aspirante Unica	1
	CM835 Silenziatore sfianto esterno per tutte le centrali monofase Incluso di serie sul modello UX3. Non incluso di serie sui modelli UX1 E UX2. Per l'applicazione è necessario abbinare il convogliatore di espulsione aria cod. CM640. Dimensioni: 30 cm L x Ø10 cm	1
	CM640 Convogliatore espulsione aria in plastica per centrali monofase A corredo nei modelli UX1 e UX2.	1

Accessori supplementari

		Q.tà conf.
	CM182T Kit wireless per avviamento / arresto centrali aspiranti serie Unica, completo di ricevitore e impugnatura ergonomica con trasmettitore (senza tubo flessibile)	1
	CM183T Impugnatura ergonomica con trasmettitore wireless per tubo flessibile Ø 32. Compatibile con AP12PRT - AP220T - AP225T - AP220TS - AP225TS	1

Ricambi di consumo

		Q.tà conf.
	CM832 Cartuccia filtro in poliestere lavabile per UX1 Dimensioni: 18 cm H x Ø13,2 cm Contiene kit di protezione con mascherina e guanti	1
	CM828 Cartuccia filtro in poliestere lavabile per UX2 - UX3 Dimensioni: 34 cm H x Ø13,5 cm Contiene kit di protezione con mascherina e guanti	1
	CM913 Sacchetti con chiusura e tendisacco per UX1 - UX2 (conf. pz 5)	1
	CM914 Sacchetti con chiusura e tendisacco per UX3 (conf. pz 5)	1



QB a incasso

Innovazione a affidabilità senza paragoni.

Frutto di studi e di ricerca, la linea QB rivoluziona il concetto di centrale aspirante.

È ideale per l'utilizzo sia in ambienti interni che esterni; il suo design minimal e la possibilità di personalizzarne il colore la integrano perfettamente in ogni contesto abitativo.

È un concentrato di innovazione che garantisce elevate prestazioni, massima silenziosità, facilità d'uso e manutenzione.



Le centrali aspiranti monofase Aertecnica sono garantite 5 anni (formula 2 + 3 anni). L'estensione di Garanzia di 3 anni si attiva esclusivamente On-Line (vedi Pag.117 Garanzia)

Affidabilità dei materiali di alta qualità

La costruzione in materie plastiche antiurto ad alta resistenza, con trattamenti che ne garantiscono un elevato contrasto all'usura e agli agenti atmosferici, fanno di questa linea la massima espressione di affidabilità e durata.

Semplicità di installazione

Realizzata con una grande attenzione alla semplicità di installazione, l'inserimento della centrale nella cassa di predisposizione si effettua in pochi minuti senza dover forare le pareti o utilizzare sistemi di ancoraggio supplementari.

L'espulsione dell'aria è frontale, direttamente dallo sportello della centrale, ma in caso di necessità, l'aria può essere convogliata utilizzando i dispositivi in dotazione.

Soft Start

Pur nella sua semplicità, non manca la tecnologia. L'avviamento soft start, presente anche nella linea QB, permette una maggior durata delle componenti elettriche ed elettroniche e una riduzione dei consumi.

Grado di protezione IP

La centrale QB a incasso è certificata con un alto grado di protezione fino ad un massimo di IP55.

Test termo acustico a impatto zero

L'Istituto Giordano, laboratorio di prova ed ente accreditato, ha testato l'impatto termo acustico in condizioni statiche, sia come predisposizione (con la sola cassa ad incasso), che come installazione completa (aggiungendo centrale e cornice di finitura), certificando l'impatto zero della centrale sull'edificio. Disponibili test report n°300991 e 301065.

Manutenzione semplificata e in sicurezza

In pochi secondi si ha accesso sia alla cartuccia filtrante che al contenitore polveri di raccolta Ecobox.



Test certificato Istituto Giordano

Il montaggio della centrale QB, incassata nei muri esterni, riduce gli ingombri, ha un impatto estetico gradevole e non compromette gli isolamenti termico e acustico dell'edificio, come dimostrano i test di verifica N. 300991 e 301065 effettuati dall'ISTITUTO GIORDANO. I rapporti di prova sono scaricabili sul sito: www.aertecnica.com



Innovazione continua

- Design moderno
- Massima silenziosità
- Manutenzione semplice e ridotta
- Facilità d'installazione





Modello	Q200
Codice	CM200Q
Superficie di pulizia consigliata (fino a m ²)	200
N° max prese consigliate sistema Pratico Smart	1
N° max prese consigliate sistema Tradizionale	8

Vedi tabella tecnica a pag. 30-31

IP55 con espulsione aria canalizzata | IP45 con espulsione aria dallo sportello
Brevetto Aertecnica IT1378541

Q.tà conf.



CM200Q Centrale ad incasso QB Q200

QB non utilizza la tecnologia di avviamento con Wireless.
QB è compatibile con il sistema Pratico Smart.
La centrale QB può essere installata nella cassa ad incasso in materiale plastico ad alta resistenza (CM021Q).
Brevetto Aertecnica IT1378541
Garanzia modulare che si articola su un sistema di affidabilità 2+3

1



CM821Q Kit cornice e sportello cassa ad incasso in materiale plastico ad alta resistenza per centrale QB

Il kit comprende la cornice e lo sportello definitivo per la chiusura della cassa ad incasso per centrale QB Q200 (cod.CM021Q) o QB a PARETE con centrale aspirante QB Q200 (cod.CM330Q)
Quote di ingombro L55x83,2H cm

1

Materiale per Predisposizione

Q.tà conf.



CM021Q Cassa ad incasso in materiale plastico ad alta resistenza per centrale QB

1



CM321Q Coibentazione per cassa QB in plastica

1

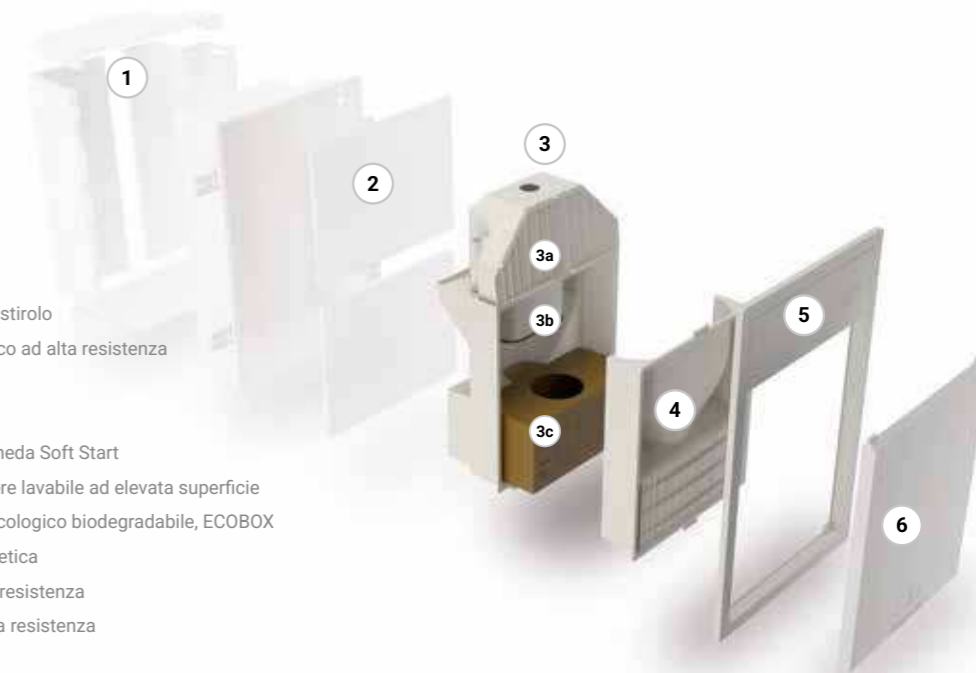

Componenti

- 1 Coibentazione termo-acustica in polistirolo
- 2 Cassa ad incasso in materiale plastico ad alta resistenza con sportelli salva intonaco
- 3 Centrale aspirante QB
 - 3a Vano motore insonorizzato e scheda Soft Start
 - 3b Vano ciclonico e filtro in poliestere lavabile ad elevata superficie
 - 3c Contenitore polvere in cartone ecologico biodegradabile, ECOBOX
- 4 Sportello interno con chiusura magnetica
- 5 Cornice in materiale plastico ad alta resistenza
- 6 Sportello in materiale plastico ad alta resistenza

Accessori supplementari

Q.tà conf.



CM181T

Kit wireless per avviamento / arresto centrali aspiranti QB, completo di ricevitore e impugnatura ergonomica con trasmettitore (senza tubo flessibile)

1



CM183T

Impugnatura ergonomica con trasmettitore wireless per tubo flessibile Ø 32. Compatibile con AP12PRT - AP220T - AP225T - AP220TS - AP225TS

1

Ricambi di consumo

Q.tà conf.



CM833Q

Cartuccia filtro in poliestere lavabile per centrale ad incasso QB Q200
Contiene kit di protezione con mascherina e guanti

1



CM814Q

Contenitore polvere in cartone per centrale ad incasso QB Q200 (conf. pz 5)
Contiene kit di protezione con mascherina e guanti

5



QB a parete

Innovazione e affidabilità senza paragoni applicabile ad ogni impianto aspirapolvere.

Frutto di studi e di ricerca, la linea QB rivoluziona il concetto di **centrale aspirante**, garantendo la qualità dei prodotti Aertecnica e prestazioni che non temono confronti sul mercato.

La centrale QB a parete è ideale per utilizzi in ambienti sia interni che esterni, è estremamente silenziosa, ed esteticamente a impatto zero sull'edificio.

È un concentrato di innovazione che garantisce prestazioni, facilità d'uso e dimensioni contenute.



Le centrali aspiranti monofase Aertecnica sono garantite 5 anni (formula 2 + 3 anni). L'estensione di Garanzia di 3 anni si attiva esclusivamente On-Line (vedi Pag.117 Garanzia)

Design e innovazione

Linea pulita ed elegante è perfettamente integrabile in qualsiasi impianto aspirapolvere.

È possibile verniciare la centrale dello stesso colore dell'edificio in modo da integrarla al massimo all'estetica globale.

Due corpi principali accoppianti con sistema magnetico compongono nel vano filtrante una struttura ciclonica a flusso d'aria elicoidale che permette un elevato abbattimento delle polveri in ingombri molto ridotti.

È installabile su qualsiasi parete.

Semplicità di installazione

Realizzata con una grande attenzione alla semplicità di installazione, permette varie possibilità di collegamento delle tubazioni di aspirazione e di espulsione e il fissaggio è semplice, veloce e intuitivo. L'espulsione dell'aria è frontale,

direttamente dallo sportello della centrale, ma in caso di necessità, l'aria può essere convogliata utilizzando i dispositivi in dotazione.

Soft Start

Pur nella sua semplicità non manca la tecnologia.

L'avviamento Soft Start, presente anche nella linea QB, permette una maggior durata delle componenti elettriche ed elettroniche e una riduzione dei consumi.

Grado di protezione IP

La centrale QB a parete è certificata con un alto grado di protezione fino ad un massimo di IP55.

Sempre sotto controllo

Il monitoraggio delle funzioni da remoto è possibile tramite un apposito dispositivo su richiesta.



Manutenzione semplificata e in sicurezza

Gli interventi di manutenzione alla cartuccia filtrante, in materiale poliestere facilmente rigenerabile e di ampia superficie, quando necessari, sono estremamente semplici e precisi, grazie al sistema di auto-centraggio. L'accesso al vano centrale è possibile in massima sicurezza, estraendo i coperchi frontali ad aggancio magnetico (operazione intuitiva fattibile in spazi anche molto ridotti); in pochi secondi si ha accesso sia alla cartuccia filtrante che al contenitore polveri di raccolta Ecobox (sigillabile al momento dello smaltimento, una volta riempito).



Componenti

- 1 Staffa di fissaggio a parete
- 2 Centrale aspirante QB
 - 2a Vano motore insonorizzato e scheda Soft Start
 - 2b Vano ciclonico e filtro in poliestere lavabile ad elevata superficie
 - 2c Contenitore polvere in cartone ecologico biodegradabile, ECOBOX
- 3 Sportello interno con chiusura magnetica
- 4 Cornice in materiale plastico ad alta resistenza
- 5 Sportello in materiale plastico ad alta resistenza

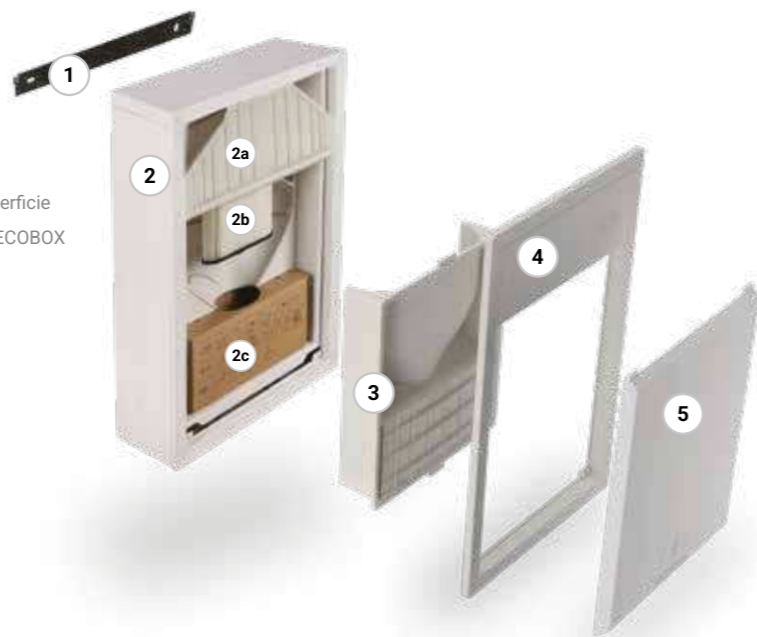

IP55 con espulsione aria canalizzata | IP45 con espulsione aria dallo sportello
Brevetto Aertecnica IT1378541

Modello	Q200
Codice	CM330Q
Superficie di pulizia consigliata (fino a m ²)	200
N° max prese consigliate sistema Pratico Smart	1
N° max prese consigliate sistema Tradizionale	8

Vedi tabella tecnica a pag. 30-31

Q.tà conf



CM330Q QB a parete con centrale aspirante QB Q200 in materiale termoplastico ad alta resistenza
Nuova cassa A PARETE con centrale QB Q200 predisposta per il collegamento elettrico
Compatibile con Pratico Smart.
Quote di ingombro L55xP25xH83,2 cm
Brevetto Aertecnica IT1378541

1

Versatilità nell'installazione

Possibili collegamenti alla linea di INGRESSO POLVERI (Aspirazione) e alla linea di ESPULSIONE ARIA (Espulsione).



Optional predisposizione a incasso

			Q.tà conf
	CF330Q	Kit per installazione posteriore QB a parete in materiale termoplastico	1

E. POSTERIORE*
Ingresso polveri POSTERIORE - Espulsione aria FRONTALE

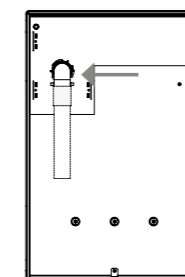

F. POSTERIORE*
Ingresso polveri POSTERIORE - Espulsione aria CANALIZZATA verso l'alto

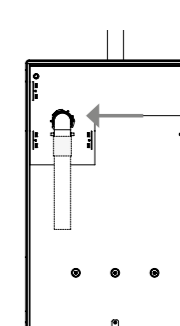

* Per installazioni POSTERIORI, sia con l'espulsione aria FRONTALE (fig. E) che con l'espulsione aria VERSO L'ALTO (fig. F), deve essere utilizzato il kit installazione posteriore per QB a parete in materiale termoplastico Cod. CF330Q

Accessori supplementari

			Q.tà conf.
	CM181T	Kit wireless per avviamento / arresto centrali aspiranti serie QB, completo di ricevitore e impugnatura ergonomica con trasmettitore (senza tubo flessibile)	1
	CM183T	Impugnatura ergonomica con trasmettitore wireless per tubo flessibile Ø 32. Compatibile con AP12PRT - AP220T - AP225T - AP220TS - AP225TS	1

Ricambi di consumo

			Q.tà conf.
	CM833Q	Cartuccia filtro in poliestere lavabile per centrale ad incasso QB Q200 Contiene kit di protezione con mascherina e guanti	1
	CM814Q	Contenitore polvere in cartone per centrale ad incasso QB Q200 (conf. pz 5) Contiene kit di protezione con mascherina e guanti	5



X-Pert RT



Una linea professionale perfetta per rispondere alle richieste di prestazioni elevate.

X-PERT RT è studiata per essere utilizzata nel settore residenziale di ampie superfici o nel settore commerciale, anche per impianti multiutenza. Fornita di alimentazione monofase 220 volt o trifase 380 volt, è particolarmente indicata per ville, palestre, uffici, ristoranti, ambulatori, hotel, Bed & Breakfast ecc.

La centrale aspirante X-PERT può essere utilizzata fino ad un massimo di due utenze contemporanee.



APF System

Sistema di filtraggio autopulente
Brevetto Aertecnica IT1397753



Il sistema APF è un sistema innovativo e brevettato che utilizza vibrazione per ridurre il deposito di polvere e l'intasamento della cartuccia filtrante. Il sistema autopulente è auto-alimentato dall'aria aspirata, non ha consumi elettrici aggiuntivi. Durante il funzionamento in modo variabile in base all'aria aspirata, una turbina aziona una massa che crea una vibrazione nella cartuccia filtrante con la conseguente riduzione del deposito polveri che la intasano. Riduce gli interventi di manutenzione sul filtro e garantisce capacità di aspirazione a livelli ottimali più a lungo.



Modello	RT1A
Codice	CIRT10A
Superficie di pulizia consigliata (fino a m ²)	1.500
N° max prese consigliate sistema Pratico Smart	15
N° max prese consigliate sistema Tradizionale	30
N° operatori contemporanei	1

Modello	RT2A
Codice	CIRT20A
Superficie di pulizia consigliata (fino a m ²)	2.000
N° max prese consigliate sistema Pratico Smart	15*
N° max prese consigliate sistema Tradizionale	40
N° operatori contemporanei	2

Modello	RT2MA
Codice	CIRT20MA
Superficie di pulizia consigliata (fino a m ²)	2.000
N° max prese consigliate sistema Pratico Smart	NA
N° max prese consigliate sistema Tradizionale	40
N° operatori contemporanei	2

* utilizzabile con un solo operatore

Codice	Descrizione	Q.tà conf.
CIRT20A	Centrale aspirante X-PERT RT2A - 2,6 kW - 380V trifase con APF system	1
CIRT20MA	Centrale aspirante X-PERT RT2MA - 2,6 kW - 230V monofase con APF system	1
CIRT10A	Centrale aspirante X-PERT RT1A - 2,2 kW - 380V trifase con APF system	1

Vedi tabella tecnica a pag. 30-31

APF System: Brevetto Aertecnica IT1397753

Elegante, tecnologica ed estremamente performante

La linea X-PERT RT unisce ai più alti vantaggi tecnici e funzionali, l'eleganza del design e la ridotta manutenzione. Una sintesi che coniuga perfettamente esigenze tecniche con la semplicità funzionale e di controllo attraverso il display a bordo macchina e i dispositivi di monitoraggio remoto applicabili ad essa.

Manutenzione ridotta, semplificata e in sicurezza Dispositivo APF

L'esclusivo dispositivo APF brevettato è un sistema di pulizia programmabile e automatica della cartuccia filtrante, che riduce notevolmente gli interventi

di manutenzione mantenendo per lungo tempo una alta efficienza aspirante della centrale.

Design

Uno stile affascinante e accattivante dalle linee marcate ne esprimono al primo sguardo forza e affidabilità. Bellezza autentica, al di là di ogni trend, robustezza e materiali di alta qualità.

Semplicità di installazione

La progettazione della linea X-PERT RT è stata realizzata con una grande attenzione alla semplicità di installazione.

L'ingresso polveri è reversibile su entrambi i lati e l'espulsione dell'aria è sulla parte superiore consentendo

la massima flessibilità e semplicità di installazione, qualunque sia la posizione della centrale, con possibilità di collegamento delle tubazioni sia sul lato destro che su quello sinistro.

Soft Start, collegamento Plug&Play e autsetting

L'avviamento Soft Start, presente anche nella linea X-PERT RT, permette una maggior durata delle componenti elettriche ed elettroniche e una riduzione dei consumi.

Il collegamento elettrico della centrale è di tipo Plug&Play, molto semplice ed intuitivo.

La centrale si programma in autsetting alla prima attivazione.

A

- Espulsione aria
- Piatto divisione flussi aria raffreddamento motore
- Interruttore generale on/off
- Scheda elettronica intelligente Soft Start
- Sensore di temperatura
- Pannello di comando con Display AVI
- Inverter (presente solo nei modelli RT2A – RT2MA).
- Valvola di compensazione per la regolazione della pressione a corredo solo per il modello RT1A
- Sistema di comunicazione MODBUS
- Soffiante a canale laterale (Motore)

B

- Sistema APF (APF System)*
- Cartuccia filtro in poliestere lavabile
- Ingresso polveri reversibile destra/sinistra
- Pomello fissaggio cartuccia filtro
- Maniglia per apertura/chiusura contenitore polveri "Quick Scroll"

C

- Cono deflettore con guarnizione
- Tendisacco
- Sacco raccolta polveri
- Contenitore polveri "Quick Scroll" con ruote
- Struttura di sostegno con antivibranti

* In caso d'attivazione dell'impianto aspirapolvere durante il ciclo programmato di autopulizia filtro (APF System) il tempo di avvio della centrale aspirante è di circa 60 secondi. APF System, sistema Autopulizia Filtro, brevetto Aertecnica IT1397753



Accessori complementari

		Q.tà conf.
	CI380 Silenziatore in metallo Ø 80 (h 70 cm - Ø 17 cm)	1
	CI385 Silenziatore in plastica Ø 80 (h 56 cm - Ø 15 cm)	1

Ricambi di consumo

		Q.tà conf.
	CI825 Sacchetti per centrali aspiranti X-PERT RT RT1A, RT2MA, RT2A (conf. pz 20)	20
	CI884 Cartuccia filtro in poliestere lavabile per centrali aspiranti X-PERT RT RT1A, RT2MA, RT2A Dimensioni: 31 cm H x Ø20 cm * Contiene kit di protezione con mascherina e guanti	1

Tabella tecnica



modello		TD23	TD23A	TD34	TD34A		UX1	UX2	UX3	QB INCASSO	QB PARETE	RT1A	RT2A	RT2MA
Superficie di pulizia consigliata (fino a)	m ²	300	300	500	500		100	180	300	200	200	1500	2000	2000
N° max prese consigliate sistema Pratico Smart	n°	3	3	5	5		NA	NA	2-3*	1*	1*	15	15****	NA
N° max prese consigliate sistema Tradizionale	n°	14	14	22	22		5	8	22	8	8	30	40	40
Alimentazione	Volt (Vac)	220/240	220/240	220/240	220/240		220/240	220/240	220/240	220/240	220/240	380/400	380/400	220/240
Inverter	si/no	NO	NO	NO	NO		NO	NO	NO	NO	NO	NO	SI	SI
Potenza motore	Watts (W)	1350	1350	1590	1590		1260	1600	1650	1600	1600	2200	2600	2600
Frequenza	Hz	50/60	50/60	50/60	50/60		50/60	50/60	50/60	50/60	50/60	50/60	50/60	50/60
Protezione elettrica	IP	IP31	IP31	IP31	IP31		IP21	IP21	IP21	IP55**	IP55**	IP21	IP21	IP21
Giri motore	rpm (giri/min.)	29.892	29.892	31.672	31.672		43507	46480	31014	46480	46480	2900	3500	3500
Stadi turbina	n°	3	3	3	3		1	1	2	1	1	1	1	1
Avviamento soft start	si/no	SI	SI	SI	SI		SI	SI	SI	SI	SI	NO	SI	SI
Alimentazione prese	Volt (Vcc)	12	12	12	12		12	12	12	12	12	12	12	12
Potenza di aspirazione	Air Watts	526	526	566	566		504	653	690	653	653	763	1133	1133
Portata aria max	m ³ /h	174	174	168	168		207	195	238	195	195	300	360	360
Depressione max	mbar	374	374	413	413		270	313	320	313	313	392	392	392
Superficie cartuccia filtro	cm ²	8.200	8.200	12.300	12.300		4000	8000	8000	6500	6500	20000	20000	20000
Materiale cartuccia filtro	materiale	POLIESTERE	POLIESTERE	POLIESTERE	POLIESTERE		POLIESTERE	POLIESTERE	POLIESTERE	POLIESTERE	POLIESTERE	POLIESTERE	POLIESTERE	POLIESTERE
Capacità contenitore polveri	Litri	23	23	23	23		15	15	23	13	13	66	66	66
Sacchetti raccogli polvere	si/no	SI	SI	SI	SI		SI	SI	SI	Box in cartone	Box in cartone	SI	SI	SI
Sacco raccogliitore multistrato in microfibra	si/no	SI (opzionale)	SI (opzionale)	SI (opzionale)	SI (opzionale)		NO	NO	NO	NO	NO	NO	NO	NO
Corpo della centrale	materiale	Acciaio FeP01	Acciaio FeP01	Acciaio FeP01	Acciaio FeP01		Acciaio FeP01	Acciaio FeP01	Acciaio FeP01	Polipropilene	Polipropilene	Acciaio FeP01	Acciaio FeP01	Acciaio FeP01
Contenitore polveri	materiale	Polipropilene lavabile	Polipropilene lavabile	Polipropilene lavabile	Polipropilene lavabile		Polipropilene lavabile	Polipropilene lavabile	Polipropilene lavabile	Box in cartone	Box in cartone	Acciaio FeP01	Acciaio FeP01	Acciaio FeP01
Finitura corpo della centrale	materiale	Verniciatura a polvere ad alta resistenza	Verniciatura a polvere ad alta resistenza	Verniciatura a polvere ad alta resistenza	Verniciatura a polvere ad alta resistenza		Verniciatura a polvere ad alta resistenza	Verniciatura a polvere ad alta resistenza	Verniciatura a polvere ad alta resistenza	/	/	Verniciatura a polvere ad alta resistenza	Verniciatura a polvere ad alta resistenza	Verniciatura a polvere ad alta resistenza
Sistema APF autopulizia	si/no	NO	SI	NO	SI		NO	NO	NO	NO	NO	SI	SI	SI
Display	modello	Touch retroilluminato	Touch retroilluminato	Touch retroilluminato	Touch retroilluminato		NO	NO	NO	NO	NO	AVI	AVI	AVI
Compatibilità sistema wireless	si/no	SI	SI	SI	SI		SI	SI	SI	SI	SI	SI	SI	SI
Connettività	Wi-Fi 2,4 ghz	SI	SI	SI	SI		NO	NO	NO	NO	NO	NO	NO	NO
App (ios / android)	Aertecnica Device App	SI	SI	SI	SI		NO	NO	NO	NO	NO	NO	NO	NO
Compatibilità sistemi vocali	Amazon Alexa Google Assistant	SI	SI	SI	SI		NO	NO	NO	NO	NO	NO	NO	NO
Valvola di compensazione integrata	si/no	NO	NO	NO	NO		NO	NO	NO	SI	SI	SI	NO	NO
Regolazione depressione		/	/	/	/		/	/	/	/	/	/	ELETTRONICA	ELETTRONICA
Diametro ingresso / uscita aria	cm	50 - 2"	50 - 2"	50 - 2"	50 - 2"		50 - 2"	50 - 2"	50 - 2"	50 - 2"	50 - 2"	80	80	80
Altezza	cm	112	112	122	122		64	90	103	/	/	161	161	161
Diametro	cm	32	32	32	32		28	28	32	/	/	46	46	46
Dimensioni (l x h x p)	cm	/	/	/	/		/	/	/	54,5x83,2x26,1***	55x83,2x25***	63x161x62	63x161x62	63x161x62
Peso	kg	14	14	15,2	15,2		9,3	12,3	15,8	13	13	99	100	100
Rumorosità	dB	64	64	64,5	64,5		57	55,6	58	55,8**	55,8**	<70	<70	<70
Ingresso polveri dx - sx - retro - alto	posizione	DX + SX	DX + SX	DX + SX	DX + SX		DX + SX	DX + SX	DX + SX	dall'alto	DX+Retro + dall'alto	DX + SX	DX + SX	DX + SX
Espulsione aria canalizzata	posizione	dall'alto	dall'alto	dall'alto	dall'alto		DX	DX	DX	dall'alto o frontale	dall'alto o frontale	dall'alto	dall'alto	dall'alto
Silenziatore di serie	si/no	SI	SI	SI	SI		NO	NO	SI	NO	NO	NO	NO	NO
Presa aspirante integrata	si/no	SI	SI	SI	SI		NO	NO	NO	NO	NO	NO	NO	NO

NA = non applicabile, solo applicazioni su impianti con sistema tradizionale

* limitare il numero max di curve. Max 3 curve 90° o 2 curve 90° + 2 curve 45°. Distanza minima fra curve 2 m.

QB** ip55 con espulsione aria canalizzata - ip45 con espulsione aria sportello

QB*** misure relative alla cornice + cassa ad incasso + coibentazione

**** utilizzabile con un solo operatore



Presa Pratico Smart

La presa aspirante con tubo flessibile a scomparsa.



La soluzione comoda e invisibile.

Il tubo flessibile a scomparsa si estrae direttamente dalla presa Pratico Smart: è sempre disponibile per essere utilizzato, una volta terminate le pulizie, grazie alla potente forza aspirante della centrale TUBÒ, il tubo scompare all'interno della parete. Le pulizie risultano estremamente pratiche e veloci.



Terminate le pulizie il tubo scompare

Grazie a Pratico Smart, con un semplice gesto apri lo sportello posizionato sulla parete, sfilì il tubo flessibile e pulisci ogni angolo di casa, senza trasportare inutile peso in giro per le stanze.

Terminate le pulizie, il tubo flessibile scompare all'interno della parete.



Il tubo flessibile da 12 metri, completo di rivestimento per scorrimento e protezione, consente di raggiungere comodamente ogni punto della casa.

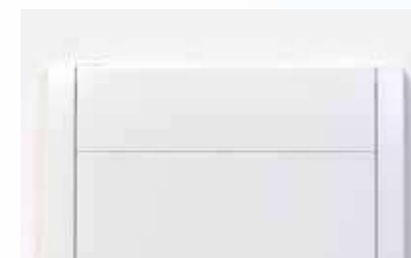

Design minimale

Le linee pulite rendono la presa Pratico Smart discreta, facilmente integrabile in ogni ambiente. Può essere verniciata dello stesso colore della parete sulla quale viene installata.



Pratico e invisibile

Il tubo flessibile scompare all'interno della parete: non serve trasportarlo, riavvolgerlo e riporlo in un ambiente dedicato.



Massima integrazione

Pratico Smart può essere installato su tutte le pareti di spessore minimo di 10 cm, sia su muri interni che perimetrali, in muratura e in cartongesso.

Presa Pratico Smart da 2"

	PA102PRS Presa Pratico Smart (cover + valvola)	Q.tà conf. 1
---	--	-----------------

Per il materiale di predisposizione del Sistema Pratico Smart da 2" vedere categoria **Materiale Impiantistico Pratico Smart pag. 72**

Tubo flessibile per sistema Pratico Smart da 2"

	AP12PRT Tubo flessibile Pratico Smart Ø 32 da 12 mt completo di impugnatura Soft Touch, raccordi e calza di rivestimento	Q.tà conf. 1
---	--	-----------------

Ricambi per tubi flessibili sistema Pratico Smart da 2"

	AP390PR Set completo di rivestimento a protezione tubo flessibile Pratico Smart Ø 32 da ml.12	Q.tà conf. 1
	AP315T Impugnatura Tubò Soft Touch Ø 32 Pratico Smart con regolatore di pressione e raccordo girevole	Q.tà conf. 1
	AP353PRT Gruppo raccordi per tubo flessibile Pratico Smart con impugnatura ergonomica Composto da: • Raccordo bloccaggio calza • Raccordo di collegamento dal tubo flessibile alla impugnatura ergonomica (cod. AP314PRT)	Q.tà conf. 1

Prese Aspiranti

Eccellenza tecnologica



Aertecnica è stata la prima azienda del settore a integrare la compatibilità delle varie linee elettriche con le proprie prese aspiranti, brevettando nel 1992 la linea "AIR", poi in seguito divenuta "NEW AIR". La compatibilità con la maggior parte delle placche elettriche presenti sul mercato e la resistenza meccanica derivata dall'utilizzo di materiali termoplastici di alta qualità, hanno prodotto un fantastico connubio tra tecnica ed estetica.

La doppia guarnizione OR garantisce una perfetta tenuta tra la presa aspirante e la contropresa fissata al muro, correggendo eventuali piccole imperfezioni dovute ad un errato allineamento della contropresa con il filo intonaco, garantendo un perfetto funzionamento.

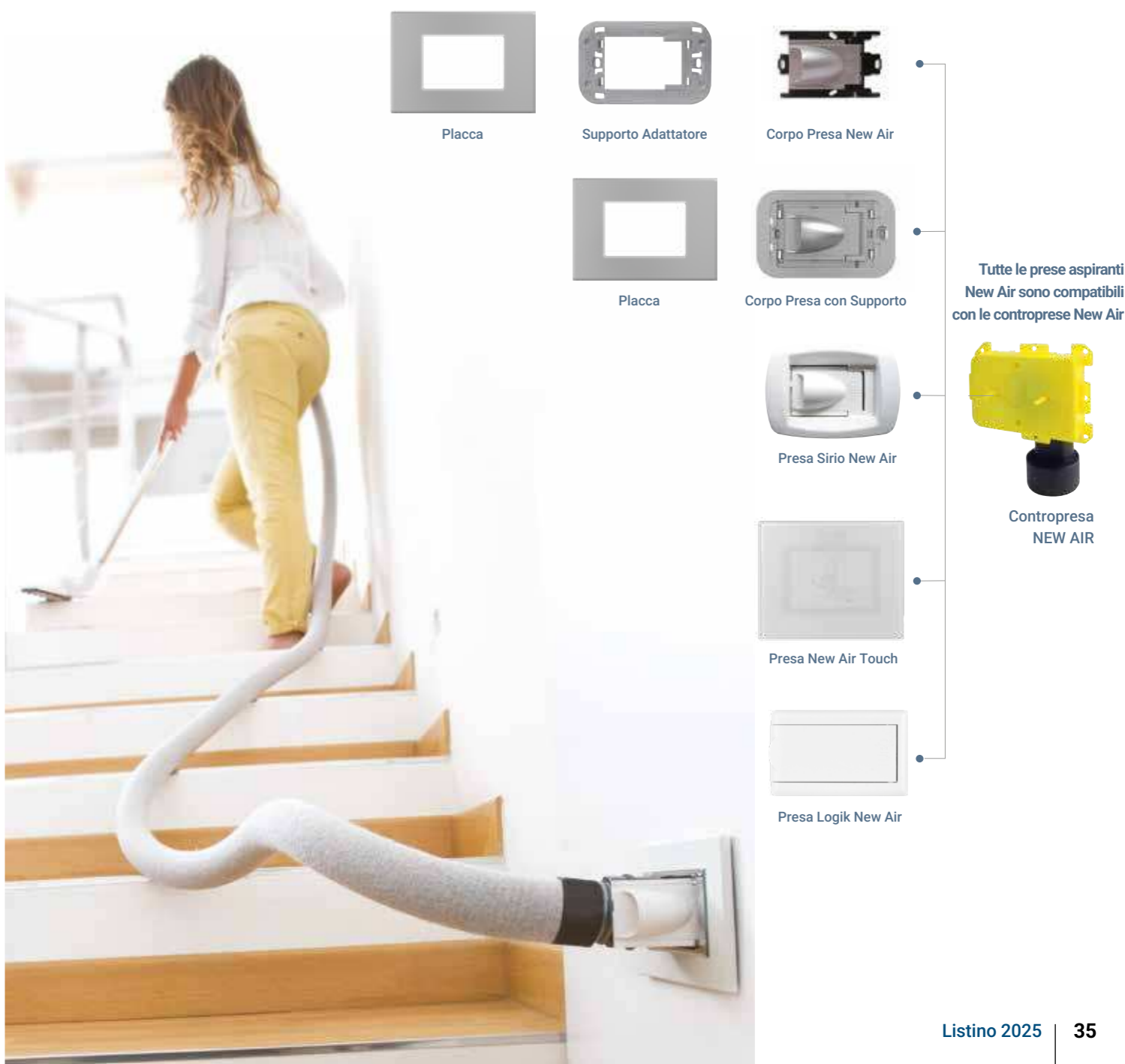

Placca

Supporto Adattatore

Corpo Presa New Air

Placca

Corpo Presa con Supporto

Preso Sirio New Air

Preso New Air Touch

Preso Logik New Air

Tutte le prese aspiranti New Air sono compatibili con le controprese New Air

Contropresa NEW AIR

Prese aspiranti New Air per placche ABB



ABB Elòs

Preso aspirante per placca serie ABB Elòs | Colore: GRIGIO SCURO

Per questa serie, la presa aspirante è composta dal CORPO PRESA e dal SUPPORTO ADATTATORE.
La placca ABB Elòs va acquistata a parte.

			Q.tà conf.
	NA610	Corpo presa compatibile con placca ABB Elòs I corpi presa New Air sono forniti completi di viti per il fissaggio e morsetti per il collegamento elettrico.	10
	NA689	Supporto adattatore per placca ABB Elòs	5

Prese aspiranti New Air per placche AVE



AVE Allumia

Preso aspirante per placca serie AVE Allumia | Colore: GRIGIO METALLIZZATO CHIARO LUCIDO

Per questa serie, la presa aspirante è composta dal CORPO PRESA e dal SUPPORTO ADATTATORE.



La placca AVE Allumia va acquistata a parte.

			Q.tà conf.
	NA622	Corpo presa compatibile con placca AVE Allumia I corpi presa New Air sono forniti completi di viti per il fissaggio e morsetti per il collegamento elettrico.	10
	NA679	Supporto adattatore per placca AVE Allumia	5

AVE Banquise

Preso aspirante per placca serie AVE Banquise | Colore: BIANCO

Per questa serie, la presa aspirante è composta dal CORPO PRESA e dal SUPPORTO ADATTATORE.
La placca AVE Banquise va acquistata a parte.

			Q.tà conf.
	NA620	Corpo presa compatibile con placca AVE Banquise I corpi presa New Air sono forniti completi di viti per il fissaggio e morsetti per il collegamento elettrico.	10
	NA682	Supporto adattatore per placca AVE Banquise	5

AVE Sistema 44 Life

Preso aspirante per placca serie AVE Sistema 44 Life | Colore: NERO LUCIDO

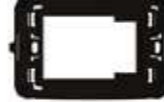

Per questa serie, la presa aspirante è composta dal CORPO PRESA e dal SUPPORTO ADATTATORE.
La placca AVE Sistema 44 Life va acquistata a parte.

			Q.tà conf.
	NA627	Corpo presa compatibile con placca AVE Sistema 44 I corpi presa New Air sono forniti completi di viti per il fissaggio e morsetti per il collegamento elettrico.	10
	NA677	Supporto adattatore per placca AVE Sistema 44	5

AVE Sistema 44

Preso aspirante per placca serie AVE Sistema 44 | Colore: BIANCO



Per questa serie, la presa aspirante è composta dal CORPO PRESA e dal SUPPORTO ADATTATORE.
La placca AVE Sistema 44 va acquistata a parte.

			Q.tà conf.
	NA620	Corpo presa compatibile con placca AVE Sistema 44 I corpi presa New Air sono forniti completi di viti per il fissaggio e morsetti per il collegamento elettrico.	10
	NA683	Supporto adattatore per placca AVE Sistema 44	5

AVE Sistema 44 Tekla

Preso aspirante per placca serie AVE Sistema 44 Tekla | Colore: GRIGIO SCURO

Per questa serie, la presa aspirante è composta dal CORPO PRESA e dal SUPPORTO ADATTATORE.
La placca AVE Sistema 44 va acquistata a parte.

			Q.tà conf.
	NA610	Corpo presa compatibile con placca AVE Sistema 44 Tekla I corpi presa New Air sono forniti completi di viti per il fissaggio e morsetti per il collegamento elettrico.	10
	NA675	Supporto adattatore per placca AVE Sistema 44 Tekla	5

Prese aspiranti New Air Touch

La linea New Air AVE Touch rappresenta un'importante differenziazione nel mondo delle placche elettriche di finitura.

Un innovativo sistema a scivolamento copre la presa aspirante, integrandosi perfettamente con quelle destinate agli apparati elettrici.

Un'elegante grafica serigrafata sul vetro della presa Touch identifica facilmente il punto di aspirazione.



AVE Sistema 44 Touch

Q.tà conf.

	PA225	<p>Presse TOUCH New Air, AVE Sistema 44 Colore: bianco lucido Prodotto Esclusivo Sistema TUBÒ Presse completa a scomparsa. Placca elettrica a scivolamento incorporata.</p>	1
	PA224	<p>Presse TOUCH New Air, AVE Sistema 44 Colore: nero assoluto Prodotto Esclusivo Sistema TUBÒ Presse completa a scomparsa. Placca elettrica a scivolamento incorporata.</p>	1
	PA228	<p>Presse New Air TOUCH, AVE Sistema 44 Colore: rosso Pompei Prodotto Esclusivo Sistema TUBÒ Presse completa a scomparsa. Placca elettrica a scivolamento incorporata. FINO AD ESAURIMENTO SCORTE</p>	1

Le prese aspiranti New Air Touch sono fornite complete di viti per il fissaggio e morsetti per il collegamento elettrico

AVE Sistema 44 Allumia

Q.tà conf.

	PA232	<p>Presse New Air ALLUMIA TOUCH, AVE Sistema 44 Colore: grigio argentato con placca alluminio naturale chiaro Prodotto esclusivo Sistema TUBÒ Presse completa a scomparsa. Placca elettrica a scivolamento incorporata.</p>	1
	PA233	<p>Presse New Air ALLUMIA TOUCH, Ave Sistema 44 Colore: grigio argentato con placca alluminio naturale scuro Prodotto esclusivo Sistema TUBÒ Presse completa a scomparsa. Placca elettrica a scivolamento incorporata.</p>	1

Le prese aspiranti New Air Touch sono fornite complete di viti per il fissaggio e morsetti per il collegamento elettrico

AVE Sistema 44 Smart

Q.tà conf.

	PA272.1	<p>Presse compatibile con placca AVE Sistema 44 Smart Colore: bianco Completa di corpo presa e supporto placca. Placca elettrica esclusa.</p>	10
	PA273.1	<p>Presse compatibile con placca AVE Sistema 44 Smart Colore: bianco lucido Completa di corpo presa e supporto placca. Placca elettrica esclusa.</p>	10
	PA271.1	<p>Presse compatibile con placca AVE Sistema 44 Smart Colore: grigio metallizzato chiaro lucido Completa di corpo presa e supporto placca. Placca elettrica esclusa.</p>	10
	PA270.1	<p>Presse compatibile con placca AVE Sistema 44 Smart Colore: grigio scuro lucido Completa di corpo presa e supporto placca. Placca elettrica esclusa.</p>	10
	PA274	<p>Presse compatibile con placca AVE Sistema 44 Smart Colore: grigio scuro Completa di corpo presa e supporto placca. Placca elettrica esclusa.</p>	10

AVE Sistema 45

Presse aspirante per placca serie AVE Sistema 45 | Colore: AVORIO

Per questa serie, la presse aspirante è composta dal CORPO PRESSE e dal SUPPORTO ADATTATORE. La placca AVE Sistema 45 va acquistata a parte.

Q.tà conf.

	NA625	<p>Corpo presa compatibile con placca AVE Sistema 45 I corpi presa New Air sono forniti completi di viti per il fissaggio e morsetti per il collegamento elettrico.</p>	10
	NA680	<p>Supporto adattatore per placca AVE Sistema 45</p>	5

Presse aspirante per placca serie AVE Sistema 45 | Colore: GRIGIO CHIARO

Per questa serie, la presse aspirante è composta dal CORPO PRESSE e dal SUPPORTO ADATTATORE. La placca AVE Sistema 45 va acquistata a parte.

	NA615	<p>Corpo presa compatibile con placca AVE Sistema 45 I corpi presa New Air sono forniti completi di viti per il fissaggio e morsetti per il collegamento elettrico.</p>	10
	NA678	<p>Supporto adattatore per placca AVE Sistema 45</p>	5

Prese aspiranti New Air per placche BTICINO



BTICINO Axolute

Preso aspirante per placca serie BTICINO Axolute | Colore: BIANCO LUCIDO

Per questa serie, la presa aspirante è composta dal CORPO PRESA e dal SUPPORTO ADATTATORE.
La placca BTICINO Axolute va acquistata a parte.

			Q.tà conf.
	NA624	Corpo presa compatibile con placca BTICINO Axolute I corpi presa New Air sono forniti completi di viti per il fissaggio e morsetti per il collegamento elettrico.	10
	NA698	Supporto adattatore per placca BTICINO Axolute	5

Preso aspirante per placca serie BTICINO Axolute | Colore: GRIGIO METALLIZZATO CHIARO LUCIDO

Per questa serie, la presa aspirante è composta dal CORPO PRESA e dal SUPPORTO ADATTATORE.
La placca BTICINO Axolute va acquistata a parte.



	NA622	Corpo presa compatibile con placca BTICINO Axolute I corpi presa New Air sono forniti completi di viti per il fissaggio e morsetti per il collegamento elettrico.	10
	NA687	Supporto adattatore per placca BTICINO Axolute	5

Preso aspirante per placca serie BTICINO Axolute | Colore: GRIGIO SCURO LUCIDO

Per questa serie, la presa aspirante è composta dal CORPO PRESA e dal SUPPORTO ADATTATORE.
La placca BTICINO Axolute va acquistata a parte.

	NA623	Corpo presa compatibile con placca BTICINO Axolute I corpi presa New Air sono forniti completi di viti per il fissaggio e morsetti per il collegamento elettrico.	10
	NA688	Supporto adattatore per placca BTICINO Axolute	5

BTICINO Axolute Air

			Q.tà conf.
	PA272.1	Preso compatibile con placca BTICINO Axolute Air Colore: bianco Completa di corpo presa e supporto placca. Placca elettrica esclusa.	10
	PA273.1	Preso compatibile con placca BTICINO Axolute Air Colore: bianco lucido Completa di corpo presa e supporto placca. Placca elettrica esclusa.	10
	PA271.1	Preso compatibile con placca BTICINO Axolute Air Colore: grigio metallizzato chiaro lucido Completa di corpo presa e supporto placca. Placca elettrica esclusa.	10
	PA270.1	Preso compatibile con placca BTICINO Axolute Air Colore: grigio scuro lucido Completa di corpo presa e supporto placca. Placca elettrica esclusa.	10

BTICINO Livinglight

Preso aspirante per placca serie BTICINO Livinglight | Colore: BIANCO

Per questa serie, la presa aspirante è composta dal CORPO PRESA e dal SUPPORTO ADATTATORE.
La placca BTICINO Livinglight va acquistata a parte.

			Q.tà conf.
	NA620	Corpo presa compatibile con placca BTICINO Livinglight I corpi presa New Air sono forniti completi di viti per il fissaggio e morsetti per il collegamento elettrico.	10
	NA672	Supporto adattatore per placca BTICINO Livinglight	5

Preso aspirante per placca serie BTICINO Livinglight | Colore: GRIGIO METALLIZZATO

Per questa serie, la presa aspirante è composta dal CORPO PRESA e dal SUPPORTO ADATTATORE.
La placca BTICINO Livinglight va acquistata a parte.

	NA621	Corpo presa compatibile con placca BTICINO Livinglight I corpi presa New Air sono forniti completi di viti per il fissaggio e morsetti per il collegamento elettrico.	10
	NA673	Supporto adattatore per placca BTICINO Livinglight	5

Preso aspirante per placca serie BTICINO Livinglight International | Colore: GRIGIO SCURO

Per questa serie, la presa aspirante è composta dal CORPO PRESA e dal SUPPORTO ADATTATORE.
La placca BTICINO Livinglight va acquistata a parte.

	NA610	Corpo presa compatibile con placca BTICINO Livinglight International I corpi presa New Air sono forniti completi di viti per il fissaggio e morsetti per il collegamento elettrico.	10
	NA670	Supporto adattatore per placca BTICINO Livinglight International	5

BTICINO Livinglight Air

			Q.tà conf.
	PA250	Preso compatibile con placca BTICINO Livinglight Air Colore: grigio scuro Completa di corpo presa e supporto placca. Placca elettrica esclusa.	10
	PA251	Preso compatibile con placca BTICINO Livinglight Air Colore: bianco Completa di corpo presa e supporto placca. Placca elettrica esclusa.	10
	PA252	Preso compatibile con placca BTICINO Livinglight Air Colore: grigio metallizzato Completa di corpo presa e supporto placca. Placca elettrica esclusa.	10

Prese aspiranti New Air Living Now



Dotata un design minimalista e curato in ogni dettaglio, la presa aspirante New Air NOW è stata progettata seguendo rigidamente la filosofia di design adottata da Bticino e da loro approvata.

Ciò che si nota è una estetica estremamente gradevole, che racchiude un'insieme di innovazioni tecnologiche che rendono questa presa aspirante unica nel suo genere sotto l'aspetto della funzionalità, dell'ergonomia e della robustezza.



BTICINO Living Now

			Q.tà conf.
		PA280 Presa New Air BTICINO Living Now <i>Colore: bianco</i> Prodotto Esclusivo Sistema TUBÒ Completa di corpo presa, supporto placca e cover sportello. Placca elettrica esclusa.	10
		PA281 Presa New Air BTICINO Living Now <i>Colore: sabbia</i> Prodotto Esclusivo Sistema TUBÒ Completa di corpo presa, supporto placca e cover sportello. Placca elettrica esclusa.	10
		PA282 Presa New Air BTICINO Living Now <i>Colore: nero</i> Prodotto Esclusivo Sistema TUBÒ Completa di corpo presa, supporto placca e cover sportello. Placca elettrica esclusa.	10

RICAMBI presa BTICINO Living Now

			Q.tà conf.
	PA090 Sportello - cover per presa New Air Bticino Living Now <i>Colore: bianco</i>		5
	PA091 Sportello - cover per presa New Air Bticino Living Now <i>Colore: sabbia</i>		5
	PA092 Sportello - cover per presa New Air Bticino Living Now <i>Colore: nero</i>		5

BTICINO Magic

Preso aspirante per placca serie BTICINO Magic | Colore: BIANCO

Per questa serie, la presa aspirante è composta dal CORPO PRESA e dal SUPPORTO ADATTATORE.
La placca BTICINO Magic va acquistata a parte.

			Q.tà conf.
	NA620 Corpo presa compatibile con placca BTICINO Magic I corpi presa New Air sono forniti completi di viti per il fissaggio e morsetti per il collegamento elettrico.		10
	NA697 Supporto adattatore per placca BTICINO Magic		5

BTICINO Matix

Preso aspirante per placca serie BTICINO Matix | Colore: BIANCO

Per questa serie, la presa aspirante è composta dal CORPO PRESA e dal SUPPORTO ADATTATORE.
La placca BTICINO Matix va acquistata a parte.

			Q.tà conf.
	NA620 Corpo presa compatibile con placca BTICINO Matix I corpi presa New Air sono forniti completi di viti per il fissaggio e morsetti per il collegamento elettrico.		10
	NA697 Supporto adattatore per placca BTICINO Matix		5



Prese aspiranti New Air per placche GEWISS



GEWISS Chorus



Preso aspirante per placca serie GEWISS Chorus | Colore: BIANCO

Per questa serie, la presa aspirante è composta dal CORPO PRESA e dal SUPPORTO ADATTATORE.
La placca GEWISS Chorus va acquistata a parte.

			Q.tà conf.
	NA620	Corpo presa compatibile con placca GEWISS Chorus I corpi presa New Air sono forniti completi di viti per il fissaggio e morsetti per il collegamento elettrico.	10
	NA690	Supporto adattatore per placca GEWISS Chorus	5

Preso aspirante per placca serie GEWISS Chorus | Colore: GRIGIO METALLIZZATO CHIARO LUCIDO

Per questa serie, la presa aspirante è composta dal CORPO PRESA e dal SUPPORTO ADATTATORE.
La placca GEWISS Chorus va acquistata a parte.

	NA622	Corpo presa compatibile con placca GEWISS Chorus I corpi presa New Air sono forniti completi di viti per il fissaggio e morsetti per il collegamento elettrico.	10
	NA691	Supporto adattatore per placca GEWISS Chorus	5

Preso aspirante per placca serie GEWISS Chorus | Colore: GRIGIO SCURO



Per questa serie, la presa aspirante è composta dal CORPO PRESA e dal SUPPORTO ADATTATORE.
La placca GEWISS Chorus va acquistata a parte.

	NA610	Corpo presa compatibile con placca GEWISS Chorus I corpi presa New Air sono forniti completi di viti per il fissaggio e morsetti per il collegamento elettrico.	10
	NA692	Supporto adattatore per placca GEWISS Chorus	5

GEWISS Playbus

Preso aspirante per placca serie GEWISS Playbus | Colore: GRIGIO SCURO

Per questa serie, la presa aspirante è composta dal CORPO PRESA e dal SUPPORTO ADATTATORE.
La placca GEWISS Playbus va acquistata a parte.

			Q.tà conf.
	NA610	Corpo presa compatibile con placca GEWISS Playbus I corpi presa New Air sono forniti completi di viti per il fissaggio e morsetti per il collegamento elettrico.	10
	NA684	Supporto adattatore per placca GEWISS Playbus	5



Prese aspiranti New Air per placche LEGRAND



LEGRAND Cross

Preso aspirante per placca serie LEGRAND Cross | Colore: BIANCO



Per questa serie, la presa aspirante è composta dal CORPO PRESA e dal SUPPORTO ADATTATORE.
La placca LEGRAND Cross va acquistata a parte.

			Q.tà conf.
	NA620	Corpo presa compatibile con placca LEGRAND Cross I corpi presa New Air sono forniti completi di viti per il fissaggio e morsetti per il collegamento elettrico.	10
	NA685	Supporto adattatore per placca LEGRAND Cross	5

LEGRAND Mosaic

Preso aspirante per placca serie LEGRAND Mosaic | Colore: BIANCO

Per questa serie, la presa aspirante è composta dal CORPO PRESA e dal SUPPORTO ADATTATORE.
La placca LEGRAND Mosaic va acquistata a parte.

			Q.tà conf.
	NA620	Corpo presa compatibile con placca LEGRAND Mosaic I corpi presa New Air sono forniti completi di viti per il fissaggio e morsetti per il collegamento elettrico.	10
	NA685	Supporto adattatore per placca LEGRAND Mosaic	5

LEGRAND Vela

Preso aspirante per placca serie LEGRAND Vela | Colore: BIANCO

Per questa serie, la presa aspirante è composta dal CORPO PRESA e dal SUPPORTO ADATTATORE.
La placca LEGRAND Vela va acquistata a parte.

			Q.tà conf.
	NA620	Corpo presa compatibile con placca LEGRAND Vela I corpi presa New Air sono forniti completi di viti per il fissaggio e morsetti per il collegamento elettrico.	10
	NA685	Supporto adattatore per placca LEGRAND Vela	5

Preso aspirante per placca serie LEGRAND Vela | Colore: GRIGIO SCURO



Per questa serie, la presa aspirante è composta dal CORPO PRESA e dal SUPPORTO ADATTATORE.
La placca LEGRAND Vela va acquistata a parte.

	NA610	Corpo presa compatibile con placca LEGRAND Vela I corpi presa New Air sono forniti completi di viti per il fissaggio e morsetti per il collegamento elettrico.	10
	NA686	Supporto adattatore per placca LEGRAND Vela	5

Prese aspiranti New Air per placche VIMAR





VIMAR Arkè

			Q.tà conf.
	PA255	Preso compatibile con placca VIMAR Arké Colore: grigio scuro Completa di corpo presa e supporto placca. Placca elettrica esclusa.	10
	PA256	Preso compatibile con placca VIMAR Arké Colore: bianco Completa di corpo presa e supporto placca. Placca elettrica esclusa.	10
	PA257	Preso compatibile con placca VIMAR Arké Colore: metal Completa di corpo presa e supporto placca. Placca elettrica esclusa.	10

VIMAR Eikon



Preso aspirante per placca serie VIMAR Eikon | Colore: BIANCO

Per questa serie, la presa aspirante è composta dal CORPO PRESA e dal SUPPORTO ADATTATORE.
La placca VIMAR Eikon va acquistata a parte.



			Q.tà conf.
	NA620	Corpo presa compatibile con placca VIMAR Eikon I corpi presa New Air sono forniti completi di viti per il fissaggio e morsetti per il collegamento elettrico.	10
	NA693	Supporto adattatore per placca VIMAR Eikon	5

Preso aspirante per placca serie VIMAR Eikon | Colore: GRIGIO SCURO

Per questa serie, la presa aspirante è composta dal CORPO PRESA e dal SUPPORTO ADATTATORE.
La placca VIMAR Eikon va acquistata a parte.

	NA610	Corpo presa compatibile con placca VIMAR Eikon I corpi presa New Air sono forniti completi di viti per il fissaggio e morsetti per il collegamento elettrico.	10
	NA695	Supporto adattatore per placca VIMAR Eikon	5

VIMAR Eikon Evo/Exé

			Q.tà conf.
	PA276	Preso compatibile con placca VIMAR Eikon Evo Exé Colore: grigio scuro Completa di corpo presa e supporto placca. Placca elettrica esclusa.	10
	PA277	Preso compatibile con placca VIMAR Eikon Evo Exé Colore: grigio metallizzato Completa di corpo presa e supporto placca. Placca elettrica esclusa.	10
	PA278	Preso compatibile con placca VIMAR Eikon Evo Exé Colore: bianco Completa di corpo presa e supporto placca. Placca elettrica esclusa.	10

VIMAR Eikon Next

Preso aspirante per placca serie VIMAR Eikon Next | Colore: GRIGIO METALLIZZATO

Per questa serie, la presa aspirante è composta dal CORPO PRESA e dal SUPPORTO ADATTATORE.

La placca VIMAR Eikon Next va acquistata a parte.

			Q.tà conf.
	NA621	Corpo presa compatibile con placca VIMAR Eikon Next I corpi presa New Air sono forniti completi di viti per il fissaggio e morsetti per il collegamento elettrico.	10
	NA694	Supporto adattatore per placca VIMAR Eikon Next	5

VIMAR Idea Rondò



Preso aspirante per placca serie VIMAR Idea Rondò | Colore: AVORIO

Per questa serie, la presa aspirante è composta dal CORPO PRESA e dal SUPPORTO ADATTATORE.
La placca VIMAR Idea Rondò va acquistata a parte.

			Q.tà conf.
	NA625	Corpo presa compatibile con placca VIMAR Idea Rondò I corpi presa New Air sono forniti completi di viti per il fissaggio e morsetti per il collegamento elettrico.	10
	NA676	Supporto adattatore per placca VIMAR Idea Rondò	5

Preso aspirante per placca serie VIMAR Idea Rondò | Colore: GRIGIO CHIARO

Per questa serie, la presa aspirante è composta dal CORPO PRESA e dal SUPPORTO ADATTATORE.
La placca VIMAR Idea Rondò va acquistata a parte.

	NA615	Corpo presa compatibile con placca VIMAR Idea Rondò I corpi presa New Air sono forniti completi di viti per il fissaggio e morsetti per il collegamento elettrico.	10
	NA674	Supporto adattatore per placca VIMAR Idea Rondò	5

VIMAR Linea

Presa aspirante per placca serie Linea | Colore: BIANCO

Per questa serie, la presa aspirante è composta dal CORPO PRESA e dal SUPPORTO ADATTATORE.
La placca VIMAR Linea va acquistata a parte.

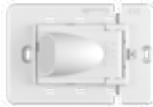
			Q.tà conf.
	PA300	Corpo presa compatibile con placca VIMAR Linea Completa di corpo presa e supporto placca. Placca elettrica esclusa.	10

Presa aspirante per placca serie Linea | Colore: CANAPA

Per questa serie, la presa aspirante è composta dal CORPO PRESA e dal SUPPORTO ADATTATORE.
La placca VIMAR Linea va acquistata a parte.

	PA301	Corpo presa compatibile con placca VIMAR Linea Completa di corpo presa e supporto placca. Placca elettrica esclusa.	10
---	-------	---	----

Presa aspirante per placca serie Linea | Colore: GRIGIO SCURO

Per questa serie, la presa aspirante è composta dal CORPO PRESA e dal SUPPORTO ADATTATORE.
La placca VIMAR Linea va acquistata a parte.

	PA302	Corpo presa compatibile con placca VIMAR Linea Completa di corpo presa e supporto placca. Placca elettrica esclusa.	10
---	-------	---	----

VIMAR Plana

Presa aspirante per placca serie VIMAR Plana | Colore: BIANCO

Per questa serie, la presa aspirante è composta dal CORPO PRESA e dal SUPPORTO ADATTATORE.
La placca VIMAR Plana va acquistata a parte.

			Q.tà conf.
	NA620	Corpo presa compatibile con placca VIMAR Plana I corpi presa New Air sono forniti completi di viti per il fissaggio e morsetti per il collegamento elettrico.	10

	NA693	Supporto adattatore per placca VIMAR Plana	5
---	-------	--	---

Presa aspirante per placca serie VIMAR Plana | Colore: SILVER

Per questa serie, la presa aspirante è composta dal CORPO PRESA e dal SUPPORTO ADATTATORE.
La placca VIMAR Plana va acquistata a parte.

	NA622	Corpo presa compatibile con placca VIMAR Plana I corpi presa New Air sono forniti completi di viti per il fissaggio e morsetti per il collegamento elettrico.	10
---	-------	--	----

	NA696	Supporto adattatore per placca VIMAR Plana	5
---	-------	--	---

Prese aspiranti SIRIO New Air

SIRIO New Air con apertura normale



			Q.tà conf.
	NA606	Preso SIRIO New Air Colore: bianco Completa di placca elettrica	10
	NA608	Preso SIRIO New Air Colore: avorio Completa di placca elettrica	10

Prese aspiranti LOGIK New Air

LOGIK New Air

			Q.tà conf.
	PA700	Preso LOGIK New Air Colore: bianco Le prese aspiranti Logik New Air sono fornite complete di viti per il fissaggio e morsetti per il collegamento elettrico.	10
	PAS700	Preso stagno LOGIK New Air Colore: bianco Completa di presa aspirante Logik New Air e protezione stagno (IP44) per utilizzo esterno. Le prese aspiranti Logik New Air sono fornite complete di viti per il fissaggio e morsetti per il collegamento elettrico.	1

Accessori complementari per Prese New Air









			Q.tà conf.
	PA309	Prolunga modulare da cm 0,5 - 4 per prese AIR, NEW AIR, LOGIK NEW AIR	10
	PA034	Cornice per rifinitura intonaco per controprese NEW AIR Dimensioni: 10x7x5,5 cm (LxHxP) Quantità per confezione: 10	10

Prese aspiranti SQUARE

Tutte le prese aspiranti Square sono compatibili con le controprese Square (codice PA060)



Q.tà conf.

	PA600	Preso SQUARE Colore: <i>bianco</i> Le prese aspiranti Square sono fornite complete di viti per il fissaggio e morsetti per il collegamento elettrico	8
	PA601	Preso SQUARE Colore: <i>avorio</i> Le prese aspiranti Square sono fornite complete di viti per il fissaggio e morsetti per il collegamento elettrico	8
	PA602	Preso SQUARE Colore: <i>nero</i> Le prese aspiranti Square sono fornite complete di viti per il fissaggio e morsetti per il collegamento elettrico	8
	PA603	Preso SQUARE Colore: <i>Moka</i> Le prese aspiranti Square sono fornite complete di viti per il fissaggio e morsetti per il collegamento elettrico	8
	PA604	Preso SQUARE Colore: <i>grigio metallizzato chiaro lucido</i> Le prese aspiranti Square sono fornite complete di viti per il fissaggio e morsetti per il collegamento elettrico	8
	PA605	Preso SQUARE Colore: <i>grigio scuro lucido</i> Le prese aspiranti Square sono fornite complete di viti per il fissaggio e morsetti per il collegamento elettrico	8
	PA606	Preso SQUARE, bicolore Colore corpo: <i>nero</i> - Colore sportello: <i>bianco</i> Le prese aspiranti Square sono fornite complete di viti per il fissaggio e morsetti per il collegamento elettrico FINO AD ESAURIMENTO SCORTE	8
	PA608	Preso SQUARE, bicolore Colore corpo: <i>grigio scuro lucido</i> Colore sportello: <i>bianco</i> Le prese aspiranti Square sono fornite complete di viti per il fissaggio e morsetti per il collegamento elettrico FINO AD ESAURIMENTO SCORTE	8







Accessori complementari per Prese Square

Q.tà conf.

	PA309	Prolunga modulare da cm 0,5 - 4 per prese SQUARE	10
---	-------	--	----

Prese Open

Q.tà conf.

	PA918	Preso OPEN Ø 32, nera Deve essere collegata ai raccordi femmina in PVC Ø50	1
	PA456	Preso OPEN a parete Ø 32, bianca Deve essere collegata ai raccordi femmina in PVC Ø50	1
	PA460	Preso OPEN Ø 32 in Moplen, con microinterruttore IP65	1
	PA470	Preso OPEN Ø 40 in Moplen, con microinterruttore IP65 Preso per utilizzo industriale	1
	PA465	Preso OPEN Ø 32 in Moplen, senza microinterruttore	1
	PA475	Preso OPEN Ø 40 in Moplen, senza microinterruttore Preso per utilizzo industriale	1



Prese Floor

Q.tà conf.

	PA516	Preso FLOOR Ø 32 in alluminio satinata a pavimento, senza microinterruttore Chiave (cod.PA551) per presa non inclusa	1
	PA536	Preso FLOOR Ø 40 in alluminio satinata a pavimento, senza microinterruttore Preso per utilizzo industriale Chiave (cod.PA551) per presa non inclusa	1
	PA510	Preso FLOOR Ø 32 in alluminio satinata a pavimento, con microinterruttore Chiave (cod.PA551) per presa non inclusa	1
	PA530	Preso FLOOR Ø 40 in alluminio satinata a pavimento, con microinterruttore Preso per utilizzo industriale Chiave (cod.PA551) per presa non inclusa	1

Accessori complementari per prese Floor

Q.tà conf.

	PA551	Chiave inox per prese aspiranti Air - New Air Ap e Floor	1
	PA312	Prolungamento da cm. 3 presa Floor	1
	PA313	Prolungamento da cm. 2 presa Floor	1



Presa aspirante Vac Pan

Design moderno, adatta a tutti i tipi di cucina ma anche a laboratori, saloni di parrucchiere e negozi.

Il sistema TUBÒ si accende e si spegne premendo o rilasciando la leva con il piede.

La polvere, una volta avvicinata alla presa con l'ausilio di una scopa, viene aspirata velocemente.



Prese aspiranti Vac Pan





			Q.tà conf.
	PA410	Preso Vac Pan Active per mobili, bianca L'accensione e spegnimento della centrale avviene mediante lo spostamento della leva frontale sulla presa. Da utilizzare con la contropresa in acciaio per muratura cod. PA033 Da utilizzare con contropresa di servizio con kit di montaggio cod. PA031	1
	PA417	Preso Vac Pan Active per mobili, grigio metallizzato L'accensione e spegnimento della centrale avviene mediante lo spostamento della leva frontale sulla presa. Da utilizzare con la contropresa in acciaio per muratura cod. PA033 Da utilizzare con contropresa di servizio con kit di montaggio cod. PA031	1
	PA415	Preso Vac Pan Active per mobili, nera L'accensione e spegnimento della centrale avviene mediante lo spostamento della leva frontale sulla presa. Da utilizzare con la contropresa in acciaio per muratura cod. PA033 Da utilizzare con contropresa di servizio con kit di montaggio cod. PA031	1

Tutte le prese aspiranti Vac Pan per muratura sono compatibili con il kit contropresa in acciaio PA033

Contropresa Vac Pan

			Q.tà conf.
	PA033	Kit contropresa in acciaio per muratura presa Vac Pan	1

Accessori complementari prese Vac Pan

			Q.tà conf.
	PA036	Cover bianca per rifinitura per presa Vac Pan per battiscopa per contropresa in acciaio per muratura cod. PA033	1
	PA038	Cover in acciaio satinato per rifinitura per presa Vac Pan per battiscopa per contropresa in acciaio per muratura cod. PA033 (per cod. PA400, PA405, PA407, PA410, PA415, PA417)	1
	PA037	Cover nera per rifinitura per presa Vac Pan per battiscopa per contropresa in acciaio per muratura cod. PA033	1
	PA031	Kit di montaggio per presa VAC PAN composto da tubo da 1 metro, fascette e raccordo curvo.	1
	CM837	Radiocomando per avviamento/arresto centrale aspirante. Per attivazione wireless della presa VAC PAN.	1

CATALOGO/LISTINO 2025
TUBI FLESSIBILI E RICAMBI
ACCESSORI E KIT DI PULIZIA



Tubi flessibili per sistema Tradizionale Ø 32

Standard con attivatore

		Q.tà conf.
	AP220T Tubo flessibile Ø 32 da mt 7 con attivatore e raccordi girevoli L'avviamento della centrale avviene all'inserimento del raccordo nella presa aspirante Utilizzabile con prese aspiranti NEW AIR - LOGIK NEW AIR - SQUARE NEW AIR TOUCH	1
	AP225T Tubo flessibile Ø 32 da mt 9 con attivatore e raccordi girevoli L'avviamento della centrale avviene all'inserimento del raccordo nella presa aspirante Utilizzabile con prese aspiranti NEW AIR - LOGIK NEW AIR - SQUARE NEW AIR TOUCH	1

Standard con attivatore e rivestimento

		Q.tà conf.
	AP220TS Tubo flessibile Ø 32 da mt 7 con attivatore, raccordi girevoli e calza di rivestimento L'avviamento della centrale avviene all'inserimento del raccordo nella presa aspirante Utilizzabile con prese aspiranti NEW AIR - LOGIK NEW AIR - SQUARE NEW AIR TOUCH	1
	AP225TS Tubo flessibile Ø 32 da mt 9 con attivatore, raccordi girevoli e calza di rivestimento L'avviamento della centrale avviene all'inserimento del raccordo nella presa aspirante Utilizzabile con prese aspiranti NEW AIR - LOGIK NEW AIR - SQUARE NEW AIR TOUCH	1

Elettrificato QUICK FLOW con interruttore

		Q.tà conf.
	AP233 Tubo flessibile Ø 32 completo Quick Flow mt 7 elettrificato con interruttore L'avviamento della centrale avviene tramite l'interruttore posto sull'impugnatura nella presa aspirante Utilizzabile con prese aspiranti NEW AIR - LOGIK NEW AIR - SQUARE NEW AIR TOUCH	1
	AP238 Tubo flessibile Ø 32 completo Quick Flow mt 9 elettrificato con interruttore L'avviamento della centrale avviene tramite l'interruttore posto sull'impugnatura Utilizzabile con prese aspiranti NEW AIR - LOGIK NEW AIR - SQUARE NEW AIR TOUCH	1



Elettrificato QUICK FLOW con Variatore di velocità

		Q.tà conf.
	AP234 Tubo flessibile completo elettrificato Quick Flow da mt 7 con variatore velocità L'avviamento della centrale avviene tramite il variatore posto sull'impugnatura Solo per centrali PERFETTO INOX TXA - PERFETTO TPA - PERFETTO TP - CLASSIC TC - QB - STUDIO TS - BRAVO - PERFETTO - PERFETTO INOX - C500. Utilizzabile con prese aspiranti NEW AIR - LOGIK NEW AIR - SQUARE - ECLETTIS - NEW AIR TOUCH FINO AD ESAURIMENTO SCORTE	1
	AP239 Tubo flessibile completo elettrificato Quick Flow da mt 9 con variatore velocità L'avviamento della centrale avviene tramite il variatore posto sull'impugnatura Solo per centrali PERFETTO INOX TXA - PERFETTO TPA - PERFETTO TP - CLASSIC TC - QB - STUDIO TS - BRAVO - PERFETTO - PERFETTO INOX - C500. Utilizzabile con prese aspiranti NEW AIR - LOGIK NEW AIR - SQUARE - ECLETTIS - NEW AIR TOUCH FINO AD ESAURIMENTO SCORTE	1







PRO con impugnatura curva cromata

		Q.tà conf.	
	AP220P	Tubo flessibile Ø 32 da mt 7 PRO con attivatore e impugnatura curva cromata	1
	AP225P	Tubo flessibile Ø 32 da mt 9 PRO con attivatore e impugnatura curva cromata	1

Accessori per Tubi flessibili sistema Tradizionale Ø 32

		Q.tà conf.	
	AP312	Impugnatura curva cromata con regolatore di pressione e raccordo girevole	1
	AP385	Set completo di rivestimento a protezione tubo flessibile Ø 32 da mt 7 Per tubo Quick Flow	1
	AP388	Set completo di rivestimento a protezione tubo flessibile Ø 32 da mt 9 Per tubo Quick Flow	1
	AP389	Set completo di rivestimento a protezione tubo flessibile standard Ø 32 da mt 7-9 Per tubi AP220T - AP225T - AP220TS - AP225TS	1

Ricambi per Tubi flessibili sistema Tradizionale Ø 32

		Q.tà conf.	
	AP305	Tubo flessibile Ø 32 da mt 7	1
	AP307	Tubo flessibile Ø 32 da mt 9	1
	AP306	Tubo flessibile Ø 32 al mt. Confezione da 21 mt	21
	AP313	Raccordo attivatore girevole tubo-presa Ø 32 Materiale conduttivo	1
	AP310	Raccordo prolunga Ø 32 Serve per unire due tubi flessibili. Da acquistare sempre in abbinamento a cod. AP313	1
	AP370	Raccordo girevole Ø 32 per applicare le spazzole direttamente al tubo flessibile Applicabile solo ai codici AP220, AP225, AP305, AP306 e AP307.	1
	AP315T	Impugnatura Tubò Soft Touch Ø 32 con regolatore di pressione e raccordo girevole	1



Tubi flessibili per sistema Pratico Smart 2"

		Q.tà conf.	
	AP12PRT	Tubo flessibile Pratico Smart 2" da 12 mt completo di impugnatura Soft Touch, raccordi e calza di rivestimento (ric.)	1

Ricambi per Tubi flessibili sistema Pratico Smart 2"

		Q.tà conf.	
	AP390PR	Set completo di rivestimento a protezione tubo flessibile Pratico Smart 2" da ml.12	1
	AP353PRT	Gruppo raccordi per tubo flessibile Pratico Smart con impugnatura ergonomica	1
	AP315T	Impugnatura Tubò Soft Touch Ø 32 con regolatore di pressione e raccordo girevole	1

Altri Accessori

		Q.tà conf.	
	AP380T	Tubò Move carrello porta accessori	1
		Tubò Move è un carrello porta accessori progettato per tenere a portata di mano spazzole e tubi flessibili (esempio di allestimento)	

CATALOGO/LISTINO 2025
ACCESSORI INTEGRABILI



Tubò Robò



Robot aspirapolvere e lavapavimenti con Laser Mapping System e scarico automatico nell'impianto di aspirazione centralizzato.

TUBÒ® ROBÒ KTR900LA con base Plug&Play è l'unico robot aspirapolvere con svuotamento automatico nell'impianto di aspirazione centralizzato, caratteristica che lo rende un assistente di pulizia prezioso e totalmente autonomo.

Grazie alla base autopulente Plug&Play, è compatibile con tutti i sistemi di aspirapolvere centralizzati, non solo con Tubò di Aertecnica.

Più potente, intelligente e smart



Tutto sotto controllo con l'app

Connetti TUBÒ® ROBÒ TR900L all'app AERTECNICA DEVICE per programmare e controllare le sessioni di pulizia, anche quando non sei a casa. Le principali funzioni disponibili da app sono:

- Divisione della casa in più aree
- Programmazione oraria differenziata
- Creazione di no cleaning zone
- Cronologia dei cicli di pulizia





Tre modalità di pulizia

SMART (pulizia totale degli ambienti), AREA (pulizia di una o più stanze) e SPOT (pulizia localizzata e intensiva di un'area di 1,5 m²).



Automatic Refuelling - Restart

Quando la batteria si scarica, il robot torna alla base. Completato il ciclo di ricarica riprende la pulizia dal punto in cui si era interrotto.



Carpet Power Boost

Quando rileva un tappeto attiva automaticamente la potenza di aspirazione massima per garantire una pulizia estremamente accurata.



Silenzioso

Puoi utilizzarlo anche nei momenti di maggiore relax.



Prima aspira, poi lava

In corrispondenza di un tappeto, è possibile impostare una zona alla quale il robot non potrà accedere quando è in modalità lavapavimenti.



Controllo vocale

Collega TR900L al tuo assistente vocale e controllalo. Compatibile con Alexa e Google Assistant.

Massima precisione anche negli angoli

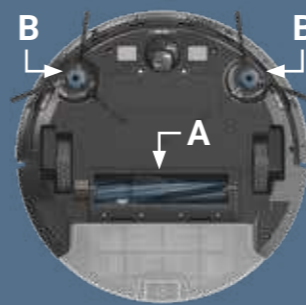

La spazzola principale (A) è composta da due materiali e due tipi di setole diverse per assicurare la perfetta aspirazione su tutte le superfici. La coppia di spazzole laterali pulisci bordi (B) assicura una pulizia efficace anche negli angoli.

Svuotamento automatico nel sistema centralizzato



Dotato di una base con autopulizia del contenitore polveri, che consente di trasportarle direttamente nella centrale aspirante del sistema centralizzato Smart Vacuum Net.

Q.tà conf.

	KTR900LA	Robò Laser TR900L aspirapolvere e lavapavimenti completo di base di ricarica autopulente per collegamento impianto aspirapolvere	1
	ATR900L	Robò Laser TR900L aspirapolvere e lavapavimenti	1

Crea una mappa 3D della tua casa

Il Laser Mapping System con sensori LIDAR scansiona l'intera casa, crea e memorizza una mappa estremamente dettagliata includendo pareti, ostacoli, porte e mobili.

Il robot naviga in maniera intelligente e stabilisce il percorso di pulizia più veloce ed efficiente.

Inoltre, grazie ai sensori anti-collisione e anti-caduta, evita scale e ostacoli.

Tabella tecnica

Linea	ROBÒ	
Modello	TR900L	
Alimentazione stazione di ricarica	Volt	100/240
Potenza motore	W	30
Frequenza	Hz	50/60
Protezione di aspirazione	pa	2300
Rumorosità	dB	< 65
Autonomia di lavoro	min	120/160
Operatività	mq/h	75
Sensori anticaduta	n°	Sì 4
Sensori antiurto	n°	Sì 11
Angolo di arrampicata	°	15
Altezza massima ostacoli	mm	20
Altezza minima operativa	mm	80
Capacità Contenitore Polvere	ml	600
Capacità Serbatoio Acqua	ml	400
Peso	kg	3,4
Diametro	mm	350
Altezza	mm	100
WI-FI	Sì	
Capacità batteria	Li-Ion 5200 mAh	
Superficie consigliata	mq	< 200



Tubò Rapido



È un tubo estensibile e flessibile per prese standard completo di raccordo, è estremamente versatile, può essere riposto in spazi piccoli, ma al tempo stesso la sua estensibilità (prolungabilità), ti permetterà di pulire spazi ampi in quanto il tubo ha una lunghezza da 2 a 7 metri.



Q.tà conf.



AP228T Tubo flessibile allungabile da 2 a 7 mt.

1

Tubò Speedy

È un tubo flessibile innovativo che si integra ai sistemi Aspirapolvere Centralizzati. Con il suo design contemporaneo, pulire con una mano in pochi secondi diventa facile e pratico. Il tubo flessibile estensibile fino a 4 metri, dotato di interruttore a bassa tensione, offre la potenza di una centrale aspirante a portata di mano. Il Tubò Speedy è sempre pronto quando ne hai bisogno e può essere utilizzato a bocca libera o con accessori standard per le pulizie.



Q.tà conf.



AP288

Tubò Speedy

Deve essere installato alla contropresa di servizio ITR803

1





Gli accessori in dotazione

Il kit accessori pulizia VROOM viene fornito con un tubo flessibile di 7,3 metri di lunghezza, una comoda prolunga telescopica, una spazzola per spolverare e un pratico kit di montaggio.



Q.tà conf.



AP286

Kit accessori pulizia VROOM

"VROOM" è composto da: un tubo flessibile da mt 7,3, da una prolunga, da una spazzola per spolverare e da un kit di montaggio
Compatibile con Kit Contropresa di servizio per muratura / cartongesso cod. ITR803

1

Dimensioni

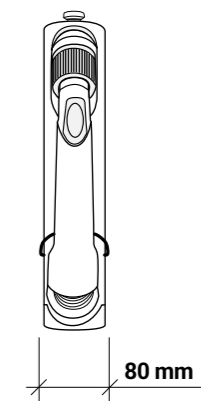
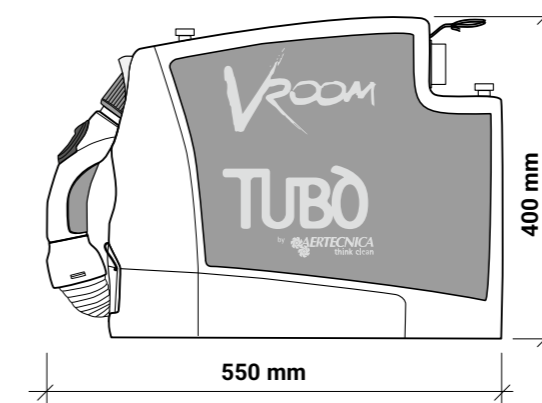

Vroom



Kit accessori pulizia.

Vroom è un moderno e comodo accessorio per la pulizia che si integra perfettamente con il sistema Tubò. Vroom è pratico, silenzioso e invisibile, ideale per pulire velocemente ambienti della casa molto utilizzati come cucina, bagno e zona lavanderia.

La sua immediata accessibilità lo rende estremamente utile per le pulizie quotidiane. Vroom accende e spegne automaticamente la centrale aspirante, semplicemente estraendo il tubo flessibile a scomparsa.

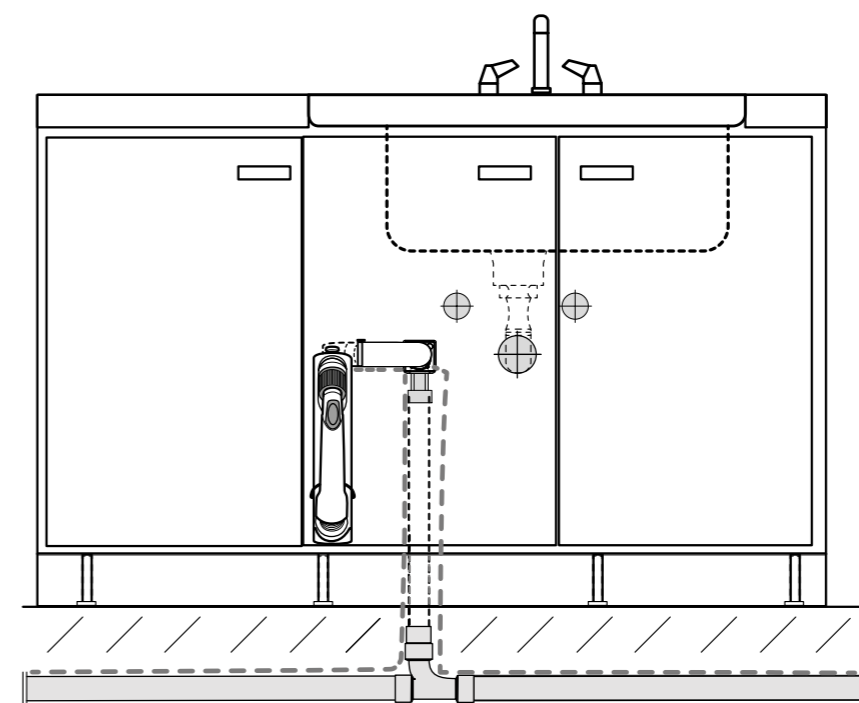

Installazione

Il Vroom può essere installato collegandolo alla contropresa di servizio ITR803 oppure direttamente alla predisposizione della linea polveri.

ITR803 CONTROPRESA DI SERVIZIO





IL KIT COMPRENDE

Spazzola per tappezzeria

Pratica e maneggevole, utilizzabile per la rimozione di fibre e peli di animali da tappeti, divani, interni auto ed ogni tipo di tessuto.

Spazzola pettinatrice e raccogli peli

Per l'aspirazione del manto, adatta a tutti gli animali soggetti a muta. È maneggevole, facile da usare,

smontabile ed è dotata di pettini intercambiabili, appositamente disegnati per animali a pelo lungo, corto e riccio, molto corto e fine.

Spazzola autopulente

È dotata di un rullo brevettato che rimuove e raccoglie più efficacemente peli di animali, lanuggine e fibre. Può essere utilizzata su tappezzerie, sedili auto

o abiti. È ispezionabile e pulibile internamente. Si può usare anche senza l'ausilio dell'aspirapolvere!

Tubo flessibile leggero e maneggevole

Dotato di innesto universale, può essere collegato al tubo flessibile di Tubò o di qualsiasi aspirapolvere.

Spazzole per l'aspirazione dei peli superflui per cani, gatti e animali con muta



Spazzola autopulente Utilizzabile per abiti, anche senza aspirapolvere



Spazzola per tappezzeria



Tubò Pet Care



Kit accessori per animali domestici.

Tubò Pet Care è il nuovo kit dedicato alla pulizia di cani e gatti e degli ambienti in cui vivono.

Include tutti gli strumenti per una pulizia completa e veloce.



PET100

Tubò Pet Care

Spazzola per tappezzeria

Spazzola pettinatrice e raccogli peli: dotata di pettini intercambiabili

Spazzola autopulente: utilizzabile anche senza l'ausilio dell'aspirapolvere

Tubo flessibile leggero e maneggevole: dotato di innesto universale, può essere collegato al tubo flessibile di TUBÒ o di qualsiasi aspirapolvere.

Q.tà conf.

1

IMPIANTISTICA

Schema TUBÒ Sistema **Pratico Smart** e **Tradizionale** con prese aspiranti e accessori di pulizia

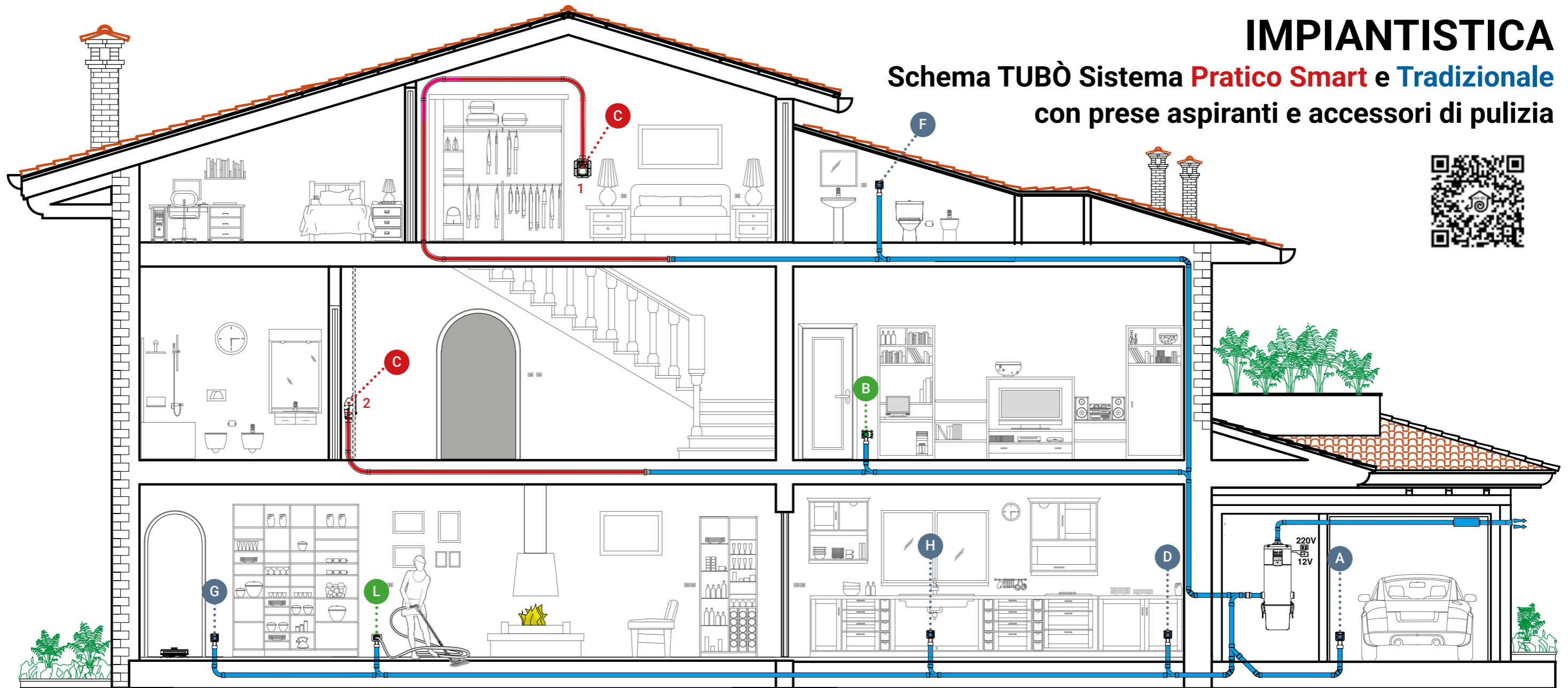

A ITR803 CONTROPRESA DI SERVIZIO

La contropresa Ø 50 con raccordo curvo, offre la possibilità di collegare la linea polveri con un'ampia gamma di prodotti del sistema TUBÒ di Aertecnica.



D VAC PAN



E PRESA SQUARE



G TR900L TUBÒ ROBÒ LASER



F SPEEDY



H AP286 KIT DI PULIZIA VROOM

H AP228T TUBÒ RAPIDO



PA012 - CONTROPRESA NEW AIR

La contropresa Ø 50 è dedicata ai corpi presa e supporti adattatori Aertecnica, compatibili con la maggior parte delle placche elettriche presenti sul mercato.

B



L



SISTEMA PRATICO SMART

Con il sistema Pratico Smart il tubo flessibile scompare all'interno delle pareti. Tutto il sistema aspirapolvere è dentro un'unica presa.



1 Il tubo esce dall'alto

2 Il tubo esce dal basso









Materiale impiantistico PVC

Presca e Contropresca Pratico Smart da 2"

			Q.tà conf.
	PA102PRS	Presca Pratico Smart (cover + valvola)	1
	PA101PRS	Contropresca Pratico Smart	1
	PA104PRS	Box a parete per presca Pratico Smart	1

Predisposizione impianto - sistema Pratico Smart da 2"

			Q.tà conf.
	TR20PR	Tubo PVC 2" Pratico Smart spessore mm.1,6 (al m) (barre da mt 2)	1
	TR21PRP	Manicotto con battente PVC 2" Pratico Smart	1
	TR212	Manicotto adattatore in ABS Ø 50 M a 2" F per Pratico Smart	1
	TRX28PRP	Curva PVC 2" Pratico Smart a 22° FF ampio raggio Performance	1
	TRX22PRP	Curva PVC 2" Pratico Smart a 45° FF ampio raggio Performance	1
	TRX25PRP	Curva PVC 2" Pratico Smart a 90° FF ampio raggio Performance	1

Set predisposizione per Sistema Pratico Smart da 2"

Q.tà conf.



TR52PRS Set predisposizione Master 1 punto presa Pratico Smart da 2" + 1 punto presa Tubò | Robò e 1 punto presa di servizio

1

Composto da:

n. 1 contropresca Pratico Smart (cod. PA101PRS)
 n. 3 curve PVC 2" Pratico a 90° FF ampio raggio Performance (cod. TRX25PRP)
 n. 2 curve PVC 2" Pratico a 45° FF ampio raggio Performance (cod. TRX22PRP)
 n. 2 curve PVC 2" Pratico a 22° FF ampio raggio Performance (cod. TRX28PRP)
 n. 6 manicotti con battente PVC 2" Pratico (cod. TR21PRP)
 n. 2 controprese di servizio Ø 50 con raccordo curvo (cod. ITR803)
 n. 4 curve PVC Ø 50 a 45° FF (cod. TR052)
 n. 4 curve PVC Ø 50 a 45° MF (cod. TR051)
 n. 3 curve PVC Ø 50 a 90° FF (cod. TR055)
 n. 2 derivazione PVC Ø 50 a 45° FF (cod. TR054)
 n. 4 manicotti con battente PVC Ø 50 (cod. TR210)
 n. 1 manicotto adattatore in ABS Ø 50 M a 2" F (cod. TR212)
 n. 1 mastice autosaldante per PVC, barattolo gr 250 con pennello (cod. CF105)
 n. 30 fascette di cablaggio PVC cm 30 blu (cod. PE410)
 mt 14 di tubo PVC 2" Pratico spessore mm.1,6 (barre da mt 2) (cod. TR20PR)
 mt 14 di tubo PVC Ø 50 spessore mm 2,1 barra da m 2 (cod. TR050)
 mt 50 di preinfilato H05V-K 2x1 guaina Ø 16 IMQ pes. (cod PE111)
 n. 14 collari in metallo tipo ohm Ø 50

* I cavi presenti all'interno del preinfilato sono conformi all'aggiornamento normativo EN 50575:2014+A1:2016



TR32PRS Set predisposizione 1 punto presa Pratico Smart da 2"











1

Composto da:











n. 1 contropresca Pratico Smart (cod. PA101PRS)
 n. 3 curve PVC 2" Pratico a 90° FF ampio raggio Performance (cod. TRX25PRP)
 n. 2 curve PVC 2" Pratico a 45° FF ampio raggio Performance (cod. TRX22PRP)
 n. 2 curve PVC 2" Pratico a 22° FF ampio raggio Performance (cod. TRX28PRP)
 n. 6 manicotti con battente PVC 2" Pratico (cod. TR21PRP)
 n. 1 derivazione PVC Ø 50 a 45° FF (cod. TR054)
 mt 14 tubo PVC 2" Pratico spessore mm.1,6 (barre da mt 2) (cod. TR20PR)
 n. 1 manicotto adattatore in ABS Ø 50 M a 2" F (cod. TR212)
 n.1 mastice autosaldante per PVC, tubetto gr 125 con dosatore (cod. CF103)
 mt 25 preinfilato H05V-K 2x1 guaina Ø 16 IMQ pes. (cod. PE111)
 n. 15 fascette di cablaggio PVC cm 30 blu (cod. PE410)
 n. 14 collari in metallo tipo ohm Ø 50

* I cavi presenti all'interno del preinfilato sono conformi all'aggiornamento normativo EN 50575:2014+A1:2016

Controprese - sistema Tradizionale Ø 50

Controprese New Air Logik New Air			Q.tà conf.
	PA012	Contropresa New Air Ø 50 da incasso con raccordo curvo Già predisposte per l'installazione anche in pareti mobili/cartongesso.	30
	PA022	Contropresa New Air Ø 40-50 da incasso con raccordo dritto Già predisposte per l'installazione anche in pareti mobili/cartongesso.	40
	PA034	Cornice per rifinitura intonaco contropresa New Air Ø 50 Dimensioni: 10x7x5,5 cm (LxHxP) Quantità per confezione: 10	10
Controprese Square			Q.tà conf.
	PA060	Contropresa Square Ø 50 da incasso con raccordo curvo	30
	PA061	Contropresa Square Ø 40-50 da incasso con raccordo dritto	40
	PA062	Contropresa Square Ø 40-50 per cartongesso con raccordo curvo	30
Contropresa di servizio			Q.tà conf.
	ITR803	Contropresa di servizio Ø 50 con raccordo curvo	1
	ITR811	Tappo di chiusura raccordo contropresa	1
Contropresa Vac Pan			Q.tà conf.
	PA033	Kit contropresa in acciaio per muratura presa Vac Pan	1
Controprese Floor			Q.tà conf.
	PA040	Contropresa Floor Ø 50 in alluminio a pavimento con raccordo curvo	1
	PA045	Contropresa Floor Ø 50 in alluminio a pavimento con raccordo dritto	1

Predisposizione impianto - sistema Tradizionale Ø 50 - 63 - 80 - 100

		Q.tà conf.	
	TR050	Tubo PVC Ø 50, spessore mm 2,1 barra da mt 2 (al mt)	10
	TR060	Tubo PVC Ø 63, spessore mm 3 barra da mt 2 (al mt)	2
	TR080	Tubo PVC Ø 80, spessore mm 3 barra da mt 2 (al mt)	2
	TR100	Tubo PVC Ø 100, spessore mm 3 barra da mt 2 (al mt)	2
	TR051	Curva PVC Ø 50 a 45° MF	10
	TR061	Curva PVC Ø 63 a 45° MF	30
	TR081	Curva PVC Ø 80 a 45° MF	1
	TR101	Curva PVC Ø 100 a 45° MF	1
	TR052	Curva PVC Ø 50 a 45° FF	10
	TR062	Curva PVC Ø 63 a 45° FF	30
	TR082	Curva PVC Ø 80 a 45° FF	1
	TR102	Curva PVC Ø 100 a 45° FF	1
	TR055	Curva PVC Ø 50 a 90° FF	10
	TR053	Derivazione PVC Ø 50 a 45° MF	10
	TR063	Derivazione PVC Ø 63 a 45° MF	20
	TR083	Derivazione PVC Ø 80 a 45° MF	1
	TR103	Derivazione PVC Ø 100 a 45° MF	1
	TR054	Derivazione PVC Ø 50 a 45° FF	10
	TR064	Derivazione PVC Ø 63 a 45° FF	15
	TR084	Derivazione PVC Ø 80 a 45° FF	1
	TR104	Derivazione PVC Ø 100 a 45° FF	1
	TR210	Manicotto con battente PVC Ø 50	10
	TR215	Manicotto con battente PVC Ø 63	20
	TR225	Manicotto con battente PVC Ø 80	1
	TR230	Manicotto con battente PVC Ø 100	1
	TR265	Aumento conico eccentrico PVC Ø 50F/63M	1
	TR275	Aumento conico eccentrico PVC Ø 63F/80M	1
	TR285	Aumento conico eccentrico PVC Ø 80F/100M	1
	TR250	Aumento conico concentrico PVC Ø 50F/82F per griglia sfiato	1
	TR260	Aumento conico concentrico PVC Ø 82F/100F per griglia sfiato	1
	TR310	Griglia sfiato PVC Ø 80	1
	TR315	Griglia sfiato PVC Ø 100	1
	TR335	Tappo d'ispezione a vite PVC Ø 50	1
	TR340	Tappo d'ispezione a vite PVC Ø 63	1
	TR350	Tappo d'ispezione a vite PVC Ø 80	1
	TR355	Tappo d'ispezione a vite PVC Ø 100	1

Set predisposizione Ø50 per Sistema Tradizionale

Q.tà conf.

TR022 Set predisposizione integrativo 2 punti presa blu New Air Ø 50 (tubo ml. 2) **1**



Composto da:
 n. 2 controprese NEW AIR Ø 50, da incasso con raccordo curvo (cod. PA012)
 n. 4 curve PVC Ø 50 a 45° FF (cod. TR052)
 n. 4 curve PVC Ø 50 a 45° MF (cod. TR051)
 n. 3 curve PVC Ø 50 a 90° FF (cod. TR055)
 n. 2 derivazioni PVC Ø 50 a 45° FF (cod. TR054)
 n. 15 fascette di cablaggio PVC cm 30 blu (cod. PE410)
 n. 4 manicotti con battente PVC Ø 50 (cod. TR210)
 n. 1 mastice autosaldante per PVC, tubetto gr 125 con dosatore (cod. CF103)
 mt 25 di preinfilato H05V-K 2x1 guaina Ø 16 IMQ pes. (cod. PE111)
 mt 14 di tubo PVC Ø 50 spessore mm 2,1 barra da m 2 (cod. TR050)

* I cavi presenti all'interno del preinfilato sono conformi all'aggiornamento normativo EN 50575:2014+A1:2016

TR024R Set predisposizione 3 punti presa blu New Air + 1 punto presa di servizio Ø 50 (tubo ml. 2) **1**



Composto da:
 n. 3 controprese NEW AIR Ø 50, da incasso con raccordo curvo (cod. PA012)
 n. 1 contropresa di servizio Ø 50 con raccordo curvo (cod. ITR803)
 n. 8 curve PVC Ø 50 a 45° FF (cod. TR052)
 n. 6 curve PVC Ø 50 a 45° MF (cod. TR051)
 n. 5 curve PVC Ø 50 a 90° FF (cod. TR055)
 n. 4 derivazioni PVC Ø 50 a 45° FF (cod. TR054)
 n. 15 fascette di cablaggio PVC cm 30 blu (cod. PE410)
 n. 8 manicotti con battente PVC Ø 50 (cod. TR210)
 n. 1 mastice autosaldante per PVC, tubetto gr 125 con dosatore (cod. CF103)
 mt 25 di preinfilato H05V-K 2x1 guaina Ø 16 IMQ pes. (cod. PE111)
 mt 22 di tubo PVC Ø 50 spessore mm 2,1 barra da m 2 (cod. TR050)

* I cavi presenti all'interno del preinfilato sono conformi all'aggiornamento normativo EN 50575:2014+A1:2016

TR025R Set predisposizione 5 punti presa blu New Air + 1 punto presa di servizio Ø 50 (tubo ml. 2) **1**



Composto da:
 n. 5 controprese NEW AIR Ø 50, da incasso con raccordo curvo (cod. PA012)
 n. 1 contropresa di servizio Ø 50 con raccordo curvo (cod. ITR803)
 n. 10 curve PVC Ø 50 a 45° FF (cod. TR052)
 n. 8 curve PVC Ø 50 a 45° MF (cod. TR051)
 n. 8 curve PVC Ø 50 a 90° FF (cod. TR055)
 n. 6 derivazioni PVC Ø 50 a 45° FF (cod. TR054)
 n. 30 fascette di cablaggio PVC cm 30 blu (cod. PE410)
 n. 10 manicotti con battente PVC Ø 50 (cod. TR210)
 n. 1 mastice autosaldante per PVC, barattolo gr 250 con pennello (cod. CF105)
 mt 50 di preinfilato H05V-K 2x1 guaina Ø 16 IMQ pes. (cod. PE111)
 mt 36 di tubo PVC Ø 50 spessore mm 2,1 barra da m 2 (cod. TR050)

* I cavi presenti all'interno del preinfilato sono conformi all'aggiornamento normativo EN 50575:2014+A1:2016

Attrezzature e materiale per collaudo impianti

Attrezzature e materiale per collaudo impianti **1**



Altro Materiale impiantistico

Materiale impiantistico di fissaggio

Q.tà conf.

	CF103	Mastice autosaldante per PVC (tubetto gr .125 con dosatore)	1
	CF105	Mastice autosaldante per PVC (barattolo gr. 250 con pennello)	1
	CF108	Mastice autosaldante per PVC (barattolo gr. 500 con pennello)	1
	CF210	Collare in ferro Ø 50 leggero con tassello bloccaggio rigido	10
	CF220	Collare in ferro Ø 63 leggero, con tassello bloccaggio rigido	10
	CF200	Collare in metallo tipo OHM Ø 50 (per Pratico Smart)	10
	CF205	Collare PVC ad aggancio rapido Ø 50	10
	PE410	Fascette di cablaggio PVC blu cm 30 (Conf. 100 pezzi)	100
	PE415	Fascette di cablaggio PVC bianche, cm 36 (Conf. 100 pezzi)	100

Componenti elettrici

	PE310	Scatola elettrica da incasso tipo 503	10
	PE311	Scatola elettrica tipo 503 per cartongesso	10
	PE110	Preinfilato H05V-K 2x1 guaina Ø 16 IMQ pes. da mt 100*	100
	PE111	Preinfilato H05V-K 2x1 guaina Ø 16 IMQ pes. da mt 25*	25
	PE112	Preinfilato H05V-K 2x1 guaina Ø 16 IMQ pes. da mt 50*	50
* I cavi presenti all'interno del preinfilato sono conformi all'aggiornamento normativo EN 50575:2014+A1:2016			
	PE280	Morsettoni di cablaggio mod. E23	100
	PE285	Morsettoni di cablaggio mod. E25	100

Componenti per installazione







Q.tà conf.





	AP050	Tubo flessibile sfuso Ø 50 (WIREFLEX) Confezione da metri 10 Prezzo al mt	10
	AP803	Interfaccia di collegamento presa di servizio fino a 50mm	1
	PA032	Kit di montaggio presa di servizio per mobili	1

Materiale impiantistico Metallo

Tubazioni e raccordi in metallo Ø 50 - 60 - 80 - 100

Utilizzare in impianti industriali e in esterno. Per l'uso di questa tubazione contattare per consulenza tecnica il responsabile commerciale di zona o il nostro ufficio tecnico.



Tubi			
			Q.tà conf.
	TRM050	Tubo alluminio Ø 50, spessore mm 2, barre da mt 3 (al mt)	3mt
	TRM060	Tubo alluminio Ø 60, spessore mm 2, barre da mt 3 (al mt)	3mt
	TRM080	Tubo alluminio Ø 80, spessore mm 2, barre da mt 3 (al mt)	3mt
	TRM100	Tubo alluminio Ø 100, spessore mm 2, barre da mt 3 (al mt)	3mt
Curve			
			Q.tà conf.
	TRM052	Curva acciaio zincato Ø 50 a 90°, spessore 1,2 mm	1
	TRM062	Curva acciaio zincato Ø 60 a 90°, spessore 1,2 mm	1
	TRM082	Curva acciaio zincato Ø 80 a 90°, spessore 1,2 mm	1
	TRM102	Curva acciaio zincato Ø 100 a 90°, spessore 1,2 mm	1
	TRM051	Curva acciaio zincato Ø 50 a 45°	1
	TRM061	Curva acciaio zincato Ø 60 a 45°	1
	TRM081	Curva acciaio zincato Ø 80 a 45°	1
	TRM101	Curva acciaio zincato Ø 100 a 45°	1
Derivazioni			
			Q.tà conf.
	TRM053	Derivazione acciaio zincato Ø50/50/50 a 45°	1
	TRM063	Derivazione acciaio zincato Ø 60/60/60 a 45°	1
	TRM084	Derivazione acciaio zincato Ø 80/80/60 a 45°	1
	TRM083	Derivazione acciaio zincato Ø 80/80/80 a 45°	1
	TRM104	Derivazione acciaio zincato Ø 100/100/80 a 45°	1
	TRM103	Derivazione acciaio zincato Ø 100/100/100 a 45°	1
Riduzioni			
			Q.tà conf.
	TRM240	Riduzione acciaio zincato Ø 60/50	1
	TRM255	Riduzione acciaio zincato Ø 80/60	1
	TRM262	Riduzione acciaio zincato Ø 100/60	1
	TRM260	Riduzione acciaio zincato Ø 100/80	1
Manicotti			
			Q.tà conf.
	TR213	Manicotto rador Ø 50	1
	TR216	Manicotto rador Ø 60	1
	TR217	Manicotto rador Ø 63	1
	TR226	Manicotto rador Ø 80	1
	TR231	Manicotto rador Ø 100	1

Giunti antistatici			
Giunto antistatico L (corto)			Q.tà conf.
	TRM450	Giunto in acciaio antistatico Ø 50x100	1
	TRM460	Giunto in acciaio antistatico Ø 60x100	1
	TRM480	Giunto in acciaio antistatico Ø 80x100	1
Giunto antistatico M (lungo)			
	TRM410	Giunto in acciaio antistatico Ø 100x150	1
Tappi			
			Q.tà conf.
	TRM340	Tappo di chiusura acciaio zincato Ø 60	1
	TRM350	Tappo di chiusura acciaio zincato Ø 80	1
	TRM355	Tappo di chiusura acciaio zincato Ø 100	1
Fascette			
			Q.tà conf.
	CF450	Fascette metallo Ø 50	1
	CF460	Fascette metallo Ø 60-63	1
	CF480	Fascette metallo Ø 80	1
	CF410	Fascette metallo Ø 100	1
Vari			
			Q.tà conf.
	TR218	Boccola PVC per tubo da Ø 60 a Ø 63	1

Tubazioni e Raccordi in Metallo per Espulsione Aria*

Utilizzare in impianti industriali e in esterno, o con necessità di messa a terra per la dispersione di scariche elettrostatiche. Per l'uso di questa tubazione si prega di contattare per consulenza tecnica il responsabile commerciale di zona o il personale del nostro ufficio tecnico.

*Tubazione non idonea per aspirazione aria.

Tubi			
			Q.tà conf.
	A900006	Tubo acciaio zincato spiralato Ø 80, barre da mt 3 (al mt)	3mt
	A900030	Tubo acciaio zincato spiralato Ø 100, barre da mt 3 (al mt)	3mt
	A900010	Tubo acciaio zincato spiralato Ø 160, barre da mt 3 (al mt)	3mt
Curve			
			Q.tà conf.
	A900222	Curva stampata MM 90°, acciaio zincato Ø 80, con guarnizioni	1
	A900224	Curva stampata MM 90°, acciaio zincato Ø 100, con guarnizioni	1
	A900230	Curva stampata MM 90°, acciaio zincato Ø 160, con guarnizioni	1

Q.tà conf.

	A900223	Curva stampata MM 45°, acciaio zincato Ø 80, con guarnizioni	1
	A900202	Curva stampata MM 45°, acciaio zincato Ø 100, con guarnizioni	1
	A900210	Curva stampata MM 45°, acciaio zincato Ø 160, con guarnizioni	1



Derivazioni

Q.tà conf.

	A901076	Derivazione stampata MM 45°, acciaio zincato Ø 100/100, con guarnizioni	1
	A900930	Derivazione stampata MM 45°, acciaio zincato Ø 160/160, con guarnizioni	1

Manicotti

Q.tà conf.

	A901350	Manicotto di giunzione FF, acciaio zincato Ø 80	1
	A901355	Manicotto di giunzione FF, acciaio zincato Ø 100	1
	A901372	Manicotto di giunzione FF, acciaio zincato Ø 160	1
	A901320	Manicotto di giunzione MM, acciaio zincato Ø 80, con guarnizioni	1
	A901308	Manicotto di giunzione MM, acciaio zincato Ø 100, con guarnizioni	1
	A901305	Manicotto di giunzione MM, acciaio zincato Ø 160, con guarnizioni	1

Aumenti

Q.tà conf.

	A901560	Aumento stampato MM eccentrico, acciaio zincato Ø 80/100, con guarnizioni	1
	A901552	Aumento stampato MM eccentrico, acciaio zincato Ø 100/160, con guarnizioni	1
	A901594	Aumento stampato MM concentrico, acciaio zincato Ø 125/160, con guarnizioni	1

Valvole manuali a sfera

Q.tà conf.

	VC110	Valvola manuale a sfera per tubo PVC Ø 50	1
	VC120	Valvola manuale a sfera per tubo PVC Ø 63	1
	VC135	Valvola manuale a sfera per tubo PVC Ø 80	1
	VC140	Valvola manuale a sfera per tubo PVC Ø 100	1

Serrande

Q.tà conf.

	VT110	Serranda tagliafiamma REI180 a collare per tubo PVC Ø 50	1
	VT120	Serranda tagliafiamma REI180 a collare per tubo PVC Ø 63	1
	VT130	Serranda tagliafiamma REI180 a collare per tubo PVC Ø 80	1
	VT140	Serranda tagliafiamma REI180 a collare per tubo PVC Ø 100	1

CATALOGO/LISTINO 2025
CENTRALI ASPIRANTI
SETTORE TERZIARIO





Tubò per il settore terziario

Il sistema aspirapolvere TUBÒ è il più efficiente, igienico ed economico per la pulizia degli edifici.

TUBÒ è l'impianto multiservizio di Aertecnica, composto da una rete di tubi che parte da una o più prese aspiranti e termina in una centrale posizionata in un luogo dedicato.

Le polveri, aspirate tramite gli accessori e il tubo flessibile, transitano nella rete tubiera ermetica, fino a raggiungere la centrale aspirante dove

si depositano e da dove l'aria, dopo essere stata filtrata, viene espulsa all'esterno dell'edificio.

È il miglior sistema per la pulizia degli ambienti: igienico, veloce, efficace, sicuro e silenzioso.

Negli anni si è acquisita molta competenza nei più svariati settori del terziario: le linee Classic e Perfetto Trifase e la Kompatta sono la soluzione per le esigenze di pulizia di strutture complesse.



Perché TUBÒ, nel settore terziario...

Con TUBÒ in ufficio, in albergo, in ospedale, scuola, ecc., si respira un'aria diversa.

Più pulita, più sana.

Il sistema TUBÒ di Aertecnica dà agli ambienti la garanzia del pulito perfetto per muoversi in completa libertà e sicurezza.

TUBÒ è semplice e veloce da utilizzare, perché il tempo è prezioso come l'aria!

Uno per tutti!

Il sistema aspirapolvere TUBÒ di Aertecnica è così semplice e flessibile che può essere utilizzato da più operatori contemporaneamente. È perfetto quindi per la pulizia di immobili di grandi dimensioni e ambienti come alberghi, uffici, comunità, strutture sanitarie, ecc....



Il sistema aspirapolvere TUBÒ per il Terziario

• Più utilizzatori in contemporaneo

• Elevate metrature di pulizia

• Grande potenza d'aspirazione

• Velocità e massima pulizia

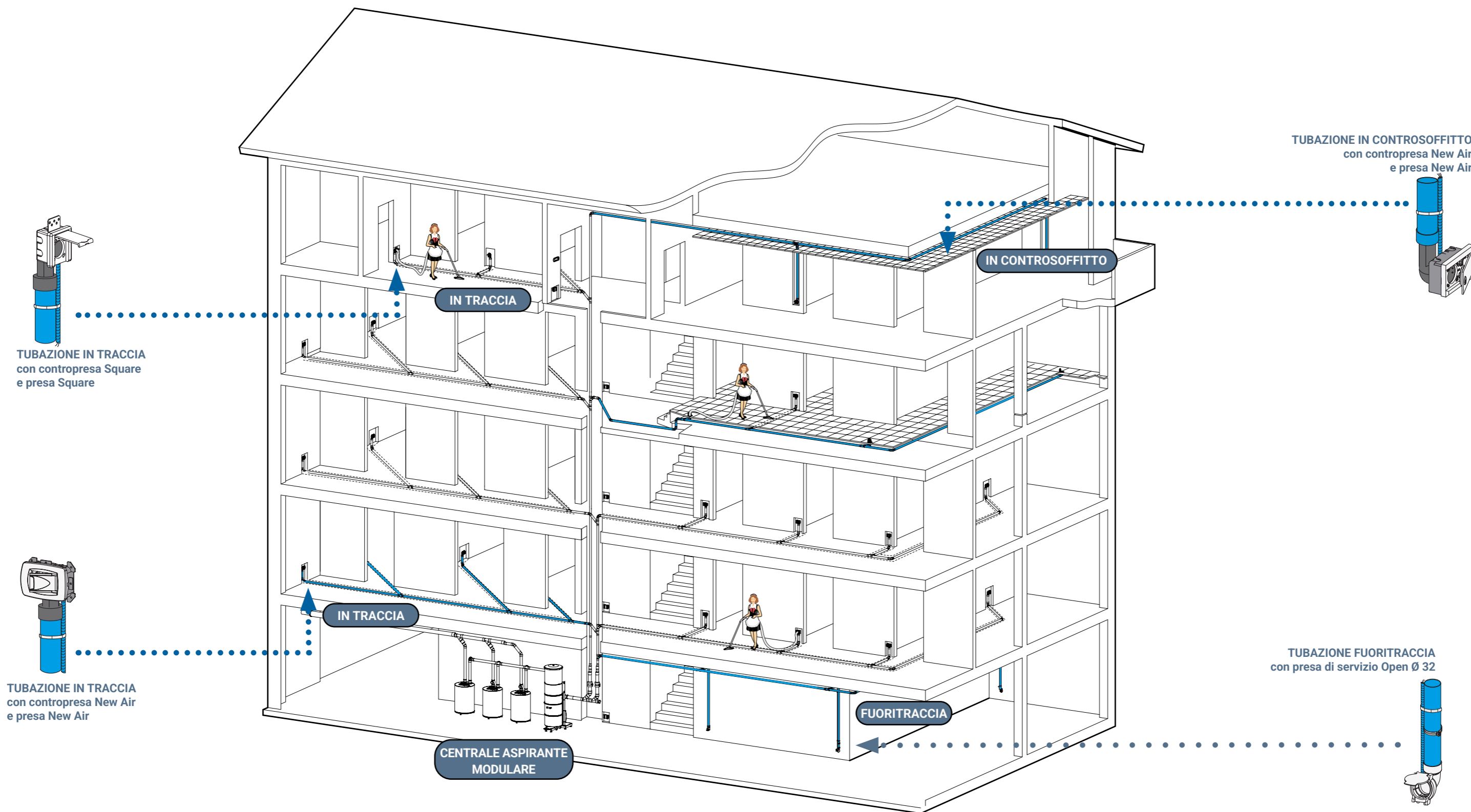



Kompatta

La giusta scelta in centrale monoblocco per edifici del terziario.

KOMPATTA è studiata per essere utilizzata nel settore professionale e terziario di ampie superfici in impianti multiutenza, in alternativa alla linea modulare, fino ad un massimo di tre operatori.

Può anche essere utilizzata in ville, palestre, uffici, ristoranti, ambulatori, hotel, Bed & Breakfast ecc., dove siano richiesti al massimo 3 operatori contemporanei (fino massimo 3000 mq).

L'alimentazione di queste centrali è trifase 380V.

Tecnologia per massime prestazioni

La linea KOMPATTA coniuga i più alti vantaggi tecnici e funzionali alla ridotta manutenzione, grazie all'ampia superficie filtrante e al vano raccolta polveri.

La linea KOMPATTA raggiunge un equilibrio ottimale tra tecnologia, resistenza e ridotta manutenzione, grazie alle sue caratteristiche funzionali ed ergonomiche che ne semplificano sia l'installazione che l'utilizzo.

Una sintesi che coniuga perfettamente esigenze tecniche con la semplicità di controllo attraverso il display a bordo macchina.

Autopulizia Air Cleaning

È un sistema di pulizia filtro ad aria compressa tramite un sistema "Venturi" programmabile e automatico della cartuccia filtrante, che riduce notevolmente gli interventi di manutenzione, mantenendo per lungo tempo una alta efficienza aspirante della centrale.

Sono disponibili due versioni:

Autopulizia Air Cleaning
con compressore aria in dotazione

Autopulizia Air Cleaning AUX
con dispositivo di collegamento ad una linea aria compressa ausiliaria.



Kompatta con autopulizia Air Cleaning



Semplicità di installazione

La progettazione della linea KOMPATTA è stata realizzata con una forte attenzione alla semplicità di installazione.

La centrale è autosostenuta da una struttura, non è richiesto alcun fissaggio a parete.

L'ingresso polveri è reversibile su entrambi i lati e l'espulsione dell'aria è sulla parte superiore; queste caratteristiche consentono la massima flessibilità e semplicità di installazione, qualunque sia la posizione della centrale, con possibilità di collegamento delle tubazioni sia sul lato destro che su quello sinistro.

Soft Start, collegamento Plug&Play e autsetting

L'avviamento Soft Start, presente anche nella KOMPATTA, permette una maggior durata delle componenti elettriche ed elettroniche e una riduzione dei consumi.

Il collegamento elettrico della centrale è di tipo Plug&Play, molto semplice grazie ai connettori in dotazione e la centrale si programma in autsetting alla prima attivazione.



Modello	KT30A
Codice	CIKT30A
utilizzatori in contemporaneo	3
con autopulizia Air Cleaning e compressore aria	



Modello	KT30A AUX*
Codice	CIKT30A.1
utilizzatori in contemporaneo	3
* con autopulizia Air Cleaning e collegamento linea aria compressa ausiliaria	



Modello	KT30
Codice	CIKT30
utilizzatori in contemporaneo	3

Modello	KT20A
Codice	CIKT20A
utilizzatori in contemporaneo	2
con autopulizia Air Cleaning e compressore aria	

Modello	KT20A AUX*
Codice	CIKT20A.1
utilizzatori in contemporaneo	2
* con autopulizia Air Cleaning e collegamento linea aria compressa ausiliaria	

Modello	KT20
Codice	CIKT20
utilizzatori in contemporaneo	2

Codice	Descrizione	Q.tà
CIKT30A	Centrale aspirante KOMPATTA KT30A - 4,8 kW - 380V trifase con autopulizia Air Cleaning Silenziatore non incluso. Valvola di compensazione integrata. Centrali con regolazione automatica della potenza motore (Inverter) e avviamento Soft Start.	1
CIKT30A.1	Centrale aspirante KOMPATTA KT30A - 4,8 kW - 380V trifase con autopulizia Air Cleaning AUX* Silenziatore non incluso. Valvola di compensazione integrata. Centrali con regolazione automatica della potenza motore (Inverter) e avviamento Soft Start. * Con collegamento linea aria compressa ausiliaria.	1
CIKT30	Centrale aspirante KOMPATTA KT30 - 4,8 kW - 380V trifase Silenziatore non incluso. Valvola di compensazione integrata. Centrali con regolazione automatica della potenza motore (Inverter) e avviamento Soft Start.	1
CIKT20A	Centrale aspirante KOMPATTA KT20A - 3 kW - 380V trifase con autopulizia Air Cleaning Silenziatore non incluso. Valvola di compensazione integrata. Centrali con regolazione automatica della potenza motore (Inverter) e avviamento Soft Start.	1
CIKT20A.1	Centrale aspirante KOMPATTA KT20A - 3 kW - 380V trifase con autopulizia Air Cleaning AUX* Silenziatore non incluso. Valvola di compensazione integrata. Centrali con regolazione automatica della potenza motore (Inverter) e avviamento Soft Start. * Con collegamento linea aria compressa ausiliaria.	1
CIKT20	Centrale aspirante KOMPATTA KT20 - 3 kW - 380V trifase Silenziatore non incluso. Valvola di compensazione integrata. Centrali con regolazione automatica della potenza motore (Inverter) e avviamento Soft Start.	1

Sempre sotto controllo

Le segnalazioni luminose a Led e i pulsanti integrati sul pannello posizionato sulla struttura di sostegno, permettono di monitorare il suo stato di funzionamento e di effettuare una serie di controlli e programmazioni. La possibilità di integrazione con altri dispositivi, a richiesta, ne permette il controllo da remoto anche con collegamenti ai sistemi domotici più diffusi.

Robustezza e materiali di alta qualità

La costruzione in acciaio verniciato con vernici epossidiche ad alte temperature, unita all'utilizzo di materie plastiche antiurto ad alta resistenza, con trattamenti che ne garantiscono un'elevato contrasto all'usura, fanno di questa linea espressione di affidabilità, resistenza e durata.

Manutenzione ridotta, semplificata e in sicurezza

Il sistema di autopulizia riduce gli interventi di manutenzione alla cartuccia filtrante, realizzata in poliestere facilmente rigenerabile e di ampia superficie, ma quando questi si rendono necessari, la sua rimozione o ripristino sono estremamente semplici e precisi, grazie al sistema di auto-centraggio della cartuccia e al suo serraggio semplificato.

Il capiente sacchetto di raccolta delle polveri con il dispositivo tendisacco e cono convogliatore sono di utilizzo intuitivo così come il dispositivo a leva assistito di aggancio / sgancio contenitore polveri.

Tabella tecnica

Linea	KOMPATTA						
Modello		KT30A	KT30A AUX*	KT30	KT20A	KT20A AUX*	KT20
Codice		CIKT30A	CIKT30A.1	CIKT30	CIKT20A	CIKT20A.1	CIKT20
Utilizzatori in contemporanea (max)	n°	3**	3**	3**	2**	2**	2**
Autopulizia Air Cleaning		Sì	Sì	No	Sì	Sì	No
Compressore aria		Sì	No	No	Sì	No	No
Collegamento linea aria ausiliaria		No	Sì	No	No	Sì	No
Pressione di esercizio autopulizia	Bar	>4	>4	-	>4	>4	-
Inverter		Sì	Sì	Si	Sì	Sì	Si
Alimentazione Centrale	Volt	380/400	380/400	380/400	380/400	380/400	380/400
Potenza motore	W	4.800	4.800	4.800	3.000	3.000	3.000
Giri motore	rpm	3.500	3.500	3.500	3.500	3.500	3.500
Avviamento Soft Start		Sì	Sì	Si	Sì	Sì	Si
Tensione alimentazione prese	Volt	12	12	12	12	12	12
Depressione max.	mbar	491	491	491	392	392	392
Portata d'aria	m³/h	650	650	650	360	360	360
Dimensioni	LxPxH	92x76x196	92x76x196	92x76x196	92x76x196	92x76x196	92x76x196
Peso	kg	152	152	152	152	152	152
Diametro	Ø (cm)	56	56	56	56	56	56
Rumorosità	dB	<70	<70	<70	<70	<70	<70
Superficie cartuccia filtro	cm²	50.000	50.000	50.000	50.000	50.000	50.000
Materiale cartuccia filtro		POLIESTERE	POLIESTERE	POLIESTERE	POLIESTERE	POLIESTERE	POLIESTERE
Capacità contenitore	lt	150	150	150	150	150	150
Diametro ingresso/uscita aria	mm	80/80**	80/80**	80/80**	80/80**	80/80**	80/80**
Silenziatore abbinabile linea espulsione corta lineare		Ø 80 metallo	Ø 80 metallo	Ø 80 metallo	Ø 80 PVC o metallo	Ø 80 PVC o metallo	Ø 80 PVC o metallo

* Con collegamento linea aria compressa ausiliaria

** Con utilizzo di tubo flessibile Ø 32 lunghezza 9 metri

Accessori complementari

		Q.tà conf.	
	CI380	Silenziatore in metallo Ø 80 (h 70 cm - Ø 17 cm) Fornito di manicotto in gomma e fascette metalliche per il collegamento.	1
	CI385	Silenziatore in plastica Ø 80 (h 56 cm - Ø 15 cm) Fornito di manicotto in gomma e fascette metalliche per il collegamento.	1
	CI390	Silenziatore in metallo Ø 100 (h 70,5 cm - Ø 20 cm) Fornito di manicotto in gomma e fascette metalliche per il collegamento.	1

Ricambi di consumo

		Q.tà conf.	
	CI820	Sacchetti per centrali KOMPATTA (conf. pz 20) Contiene kit di protezione con mascherina e guanti	1
	CI881	Cartuccia filtro in poliestere lavabile per centrali linea KOMPATTA Dimensioni: 40 cm H x Ø32 cm	1

Linea modulare terziario

La modularità della centrale al servizio dell'edificio.

La **linea modulare** è studiata per essere utilizzata nel **settore professionale e terziario di ampie superfici** come uffici, mense, hotel, ospedali, aeroporti, stazioni, scuole e in **impianti multiutenza da 4 a 6 utilizzatori in contemporaneo**. L'alimentazione di queste centrali è trifase 380V.

È la soluzione ideale per sfruttare al massimo le potenzialità del sistema Tubò dal punto di vista prestazionale per le esigenze dell'edificio.

La centrale si modella in base alle necessità specifiche (richiesta di multiutenze per rapida pulizia delle varie aree, quantità di polveri da aspirare, dimensione edificio, posizione della centrale e vano tecnico, gestione dei consumi e massima prestazione dei risultati di pulizia).

La **linea modulare è composta da uno o più moduli aspiranti abbinati a uno o più separatori collegati fra loro e gestiti da dispositivi elettronici di controllo e gestione**.

I moduli aspiranti sono insonorizzati e possono funzionare come unità singola, oppure possono essere collegati fra loro fino a un massimo di tre unità, abbinati sempre ad un separatore.

I **moduli aspiranti possono essere a regolazione della pressione automatica** (tramite gestione elettronica ed inverter) oppure **a regolazione manuale** tramite l'utilizzo di valvole di regolazione meccaniche. In caso di abbinamento di più moduli, ci sarà il primario a regolazione della pressione automatica e i secondari a regolazione manuale; il primario quindi gestisce ed autoregola in automatico anche i secondari.

I **separatori polvere sono abbinati sempre a uno o più moduli aspiranti**. Sono dimensionati per soddisfare l'abbattimento polveri da 4 a 6 operatori contemporanei (tubo di pulizia standard Ø32). **Le versioni con il dispositivo di autopulizia del filtro garantiscono la massima prestazione con le minime manutenzioni**.



Tecnologia per massime prestazioni

La linea modulare coniuga i più alti vantaggi tecnici e funzionali perché dimensionata e calibrata alle esigenze dell'edificio.

La linea modulare raggiunge un equilibrio ottimale tra tecnologia, resistenza e ridotta manutenzione, grazie alle sue caratteristiche funzionali ed ergonomiche che ne semplificano sia l'installazione che l'utilizzo.

Una sintesi che coniuga perfettamente esigenze tecniche con la semplicità di controllo attraverso il display a bordo macchina e i dispositivi di monitoraggio remoto applicabili ad essa.

Dispositivo autopulizia del filtro

È un sistema di pulizia filtro ad aria compressa tramite un sistema "Venturi" programmabile e automatica della cartuccia filtrante, che riduce notevolmente gli interventi di manutenzione, mantenendo per lungo tempo una alta efficienza aspirante della centrale.

Robustezza e materiali di alta qualità

La costruzione in acciaio verniciato con vernici epossidiche ad alte temperature, unita all'utilizzo di materie plastiche antiurto ad alta resistenza,

con trattamenti che ne garantiscono un'elevato contrasto all'usura, fanno di questa linea espressione di affidabilità, resistenza e durata.

Semplicità di installazione

La progettazione della linea modulare è stata realizzata con una forte attenzione alle specifiche esigenze degli edifici e la conseguente modularità delle parti che sono autosostenute, non è richiesto alcun fissaggio a parete.

I separatori polveri hanno l'ingresso polveri e aspirazione aria reversibili su entrambi i lati; queste caratteristiche consentono la massima flessibilità e semplicità di installazione, qualunque sia la posizione della centrale, con possibilità di collegamento delle tubazioni sia sul lato destro che su quello sinistro.

Soft Start, collegamento Plug&Play e autosetting

L'avviamento Soft Start, presente anche nella linea modulare, permette una maggior durata delle componenti elettriche ed elettroniche e una riduzione dei consumi.

Il collegamento elettrico della centrale è di tipo Plug&Play, molto semplice grazie ai connettori in dotazione e la centrale si programma in autosetting alla prima attivazione.

Sempre sotto controllo

Le segnalazioni luminose a Led e i pulsanti integrati sul pannello posizionato sul modulo aspirante, permettono di monitorarne il suo stato di funzionamento ed effettuare una serie di controlli e programmazioni. La possibilità di integrazione con altri dispositivi a richiesta, ne permette il controllo da remoto anche con collegamenti ai sistemi domotici più diffusi.

Manutenzione ridotta, semplificata e in sicurezza

Il sistema di autopulizia riduce gli interventi di manutenzione alla cartuccia filtrante (in materiale poliestere facilmente rigenerabile e di ampia superficie), ma quando questi si rendono necessari, la sua rimozione o ripristino sono estremamente semplici e precisi, grazie al sistema di auto-centraggio della cartuccia e al suo serraggio semplificato.

Il capiente sacchetto di raccolta delle polveri con il dispositivo tendisacco e cono convogliatore sono di utilizzo intuitivo così come il dispositivo a leva assistito di aggancio / sgancio contenitore polveri.

Il Sistema

- A Modulo Aspirante Automatico (primario)
- B Modulo Aspirante Manuale (secondario)
- C Separatore Polveri
- D Espulsione Aria
- E Valvola di compensazione
- F Valvola di ritegno (solo sul modulo aspirante manuale)
- G Silenziatore

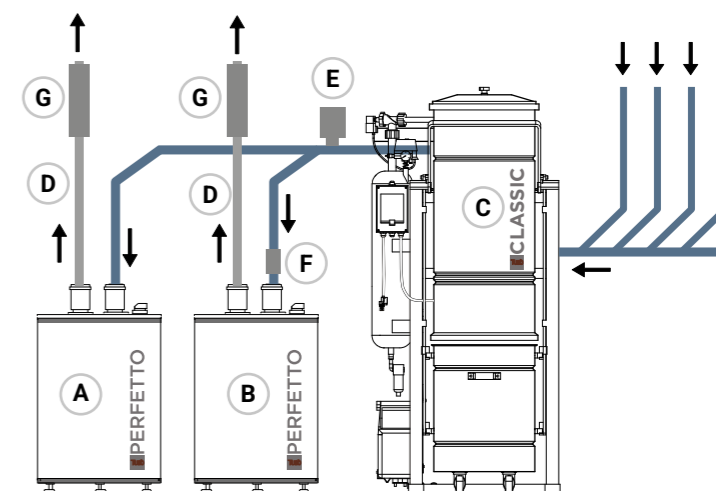

Moduli aspiranti PERFETTO



A regolazione della pressione AUTOMATICA

I moduli aspiranti **PERFETTO INV** sono progettati per lavorare in base al numero di utilizzatori in contemporaneo e su ampie metrature di superficie. Sono completamente insonorizzati e dotati di **Inverter con regolazione automatica della pressione** e avviamento **Soft Start** del motore.

Il display di controllo indica lo stato di funzionamento della turbina con la programmazione assistita che regola la capacità aspirante e la depressione massima di lavoro.



Display digital



A regolazione della pressione MANUALE

I moduli aspiranti **PERFETTO TRS-T** sono progettati per lavorare in base al numero di utilizzatori in contemporaneo e su ampie metrature di superficie. Hanno una potenza aspirante molto superiore a quella delle centrali monofase.

Completamente insonorizzati hanno la **regolazione manuale della pressione** e avviamento **Soft Start** del motore.

Il pannello a LED indica segnala il surriscaldamento del motore.



Pannello a LED

Tabella tecnica

Linea PERFETTO	Moduli aspiranti a regolazione AUTOMATICA			Moduli aspiranti a regolazione MANUALE			
		T30INV	T40INV	T60INV	TR20S-T	TR30S-T	TR40S-T
Modello e Codice							
Utilizzatori in contemporanea (max)	n°	3*	4*	6*	2*	3*	4*
Alimentazione modulo aspirante	Volt	380/400	380/400	380/400	380/400	380/400	380/400
Assorbimento massimo	A	8	11	15	8	11	15
Frequenza	Hz	50/60	50/60	50/60	50/60	50/60	50/60
Potenza motore	W	4.800	6.500	9.000	4.000	5.500	7.500
Giri motore	rpm	3.500	3.500	3.500	2.900	2.900	2.900
Avviamento Soft Start		SI	SI	SI	NO	NO	NO
Inverter		SI	SI	SI	NO	NO	NO
Regolazione depressione Impianto		AUTOMATICA	AUTOMATICA	AUTOMATICA	MANUALE	MANUALE	MANUALE
Depressione	mbar	441	490	490	441	441	490
Portata aria	m ³ /h	650	810	950	540	670	780
Tensione alimentazione prese	Volt	12	12	12	12	12	12
Insonorizzazione		SI	SI	SI	SI	SI	SI
Rumorosità	dB	<70	<73	<74	<70	<70	<70
Diametro ingresso/uscita aria	mm	100/100	100/100	100/100	100/100	100/100	100/100
Altezza modulo aspirante	cm	95	95	95	95	95	95
Diametro modulo aspirante	cm	66	66	66	66	66	66
Massa	kg	73	86	95	71	85	93

* Con utilizzo di tubo flessibile Ø 32 lunghezza 9 metri

Moduli aspiranti Perfetto con regolazione della pressione AUTOMATICA



		Q.tà conf.
T30INV	Modulo aspirante PERFETTO T30INV - 4,8 kW - 380V trifase Modulo insonorizzato con quadro elettrico e display integrati Versione con inverter	1
T40INV	Modulo aspirante PERFETTO T40INV - 6,5 kW - 380V trifase Modulo insonorizzato con quadro elettrico e display integrati Versione con inverter	1
T60INV	Modulo aspirante PERFETTO T60INV - 9 kW - 380V trifase Modulo insonorizzato con quadro elettrico e display integrati Versione con inverter	1

Moduli aspiranti Perfetto con regolazione della pressione MANUALE



		Q.tà conf.
TR20S-T	Modulo aspirante PERFETTO TR20S-T, 4,0 kW - 380V trifase Modulo insonorizzato con pannello a led	1
TR30S-T	Modulo aspirante PERFETTO TR30S-T, 5,5 kW - 380V trifase Modulo insonorizzato con pannello a led	1
TR40S-T	Modulo aspirante PERFETTO TR40S-T, 7,5 kW - 380V trifase Modulo insonorizzato con pannello a led	1

Accessori complementari



		Q.tà conf.
CI380	Silenziatore in metallo Ø 80 (h 70 cm - Ø 17 cm)	1
CI390	Silenziatore in metallo Ø 100 (h 70,5 cm - Ø 20 cm)	1
CI397	Silenziatore in metallo Ø 160 (h 90,5 cm - Ø 22 cm)	1

I silenziatori sono forniti di manicotto in gomma e fascette metalliche per il collegamento



CI581	Valvola di ritegno per TR20S-T / T30INV	1
CI591	Valvola di ritegno per TR30S-T / TR40S-T	1

Le valvole sono fornite di manicotto in gomma e fascette metalliche per il collegamento



CI320	Valvola di compensazione Ø 63	1
CI325	Valvola di compensazione Ø 80	1
CI340	Valvola di compensazione Ø 100	1

Separatori polveri CLASSIC



I separatori della linea modulare terziario sono disponibili in due versioni: **con autopulizia Air Cleaning** **senza autopulizia Air Cleaning.**

Il modello con autopulizia Air Cleaning può essere fornito con compressore aria a bordo macchina, oppure con sistema di collegamento ad una linea aria compressa ausiliaria.

Le versioni con il dispositivo di autopulizia del filtro garantiscono la massima

prestazione con le minime manutenzioni; consentono inoltre la programmazione dei cicli di autopulizia del filtro tramite un timer, in base alla percentuale di saturazione del filtro stesso.

È un sistema di pulizia filtro ad aria compressa tramite un sistema "Venturi" programmabile e automatica della cartuccia filtrante, che riduce notevolmente gli interventi di manutenzione mantenendo per lungo

tempo una alta efficienza aspirante della centrale.

I separatori Classic sono dimensionati per soddisfare l'abbattimento polveri da 4 a 6 operatori contemporanei (tubo di pulizia standard Ø32).



Tabella tecnica

Modello		LT 150 AC	LT 150 AC AUX	LT 150	LT 100 AC	LT 100 AC AUX	LT 100
Codice commerciale		CI258	CI258.1	CI251	CI242	CI242.1	CI232
Utilizzatori in contemporanea (max)	n°	6*	6*	6*	4*	4*	4*
Superficie cartuccia filtro	cm ²	78.000	78.000	51.600	35.000	35.000	35.000
Materiale cartuccia filtro		poliestere	poliestere	poliestere	poliestere	poliestere	poliestere
Sistema di autopulizia Air Cleaning		Sì	Sì	-	Sì	Sì	-
Compressore		Sì	NO	-	Sì	NO	-
Collegamento linea aria compressa ausiliaria	bar	NO	Sì	-	NO	Sì	-
Alimentazione quadro elettrico autopulizia	Volt	12	12	-	12	12	-
Pressione di esercizio autopulizia	bar	> 4	> 4	-	> 4	> 4	-
Diametro separatore	cm	56	56	56	46	46	46
Diametro ingresso polveri/espulsione aria	mm	100	100	100	80	80	80
Capacità contenitori polveri	litri	150	150	150	100	100	100
Dimensioni (LxPxH)	cm	91x78x175	91x78x175	76x78x175	81x78x175	81x78x175	76x78x175
Massa	kg	80	75	75	80	75	68

Separatori Classic con sistema di Autopulizia Air Cleaning



		Q.tà conf.
CI258	Separatore Classic LT 150 con Autopulizia Air Cleaning	1
CI258.1	Separatore Classic LT 150 con Autopulizia Air Cleaning AUX con collegamento linea aria compressa ausiliaria.	1
CI242	Separatore Classic LT 100 con Autopulizia Air Cleaning	1
CI242.1	Separatore Classic LT 100 con Autopulizia Air Cleaning AUX con collegamento linea aria compressa ausiliaria.	1

Separatori Classic senza sistema di Autopulizia



		Q.tà conf.
CI251	Separatore Classic LT 150	1
CI232	Separatore Classic LT 100	1

Ricambi di consumo



		Q.tà conf.
CI816	Sacchetti per separatori LT100 (CI242 e CI242.1) e LT100 (CI232) (conf. pz 20) Contiene kit di protezione con mascherina e guanti	1
CI820	Sacchetti per separatori LT150 (CI258) e LT150 (CI251) (conf. pz 20) Contiene kit di protezione con mascherina e guanti	1



CI870	Cartuccia filtro in poliestere lavabile per separatore LT100 (CI232), LT100 (CI242 e CI242.1) Dimensioni: 61,3 cm H x Ø27 cm Contiene kit di protezione con mascherina e guanti	1
CI864	Cartuccia filtro in poliestere lavabile per separatore LT150 (CI258 e CI251) BIA USGC, LT150 (CI251) e separatore LT200 Dimensioni: 61 cm H x Ø32,5 cm Contiene kit di protezione con mascherina e guanti	1
CI883	Cartuccia filtro in poliestere lavabile per separatore LT150 (CI251) Dimensioni: 68,5 cm H x Ø35 cm Contiene kit di protezione con mascherina e guanti	1

Schemi installazione centrali settore Terziario

2 operatori

KOMPATTA

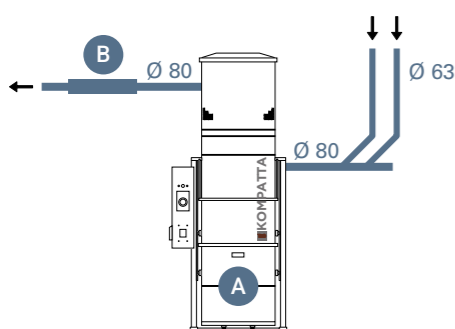

Dimensionamento consigliato del vano tecnico cm. 200x200

Altezza minima vano cm. 220

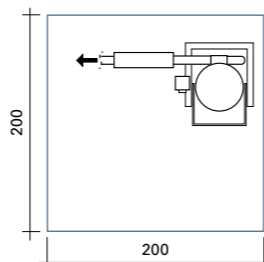

CONFIGURAZIONE 1

Codice	Descrizione	Quantità	
A	KT20A	Centrale Kompatta KT20A con sistema di autopulizia Air Cleaning	1
B	CI385	Silenziatore in PVC Ø 80	1

CONFIGURAZIONE 2

Codice	Descrizione	Quantità	
A	KT20	Centrale Kompatta KT20	1
B	CI385	Silenziatore in PVC Ø 80	1

— Ingresso polveri - tubazione in PVC — Espulsione - tubazione in PVC

3 operatori

KOMPATTA

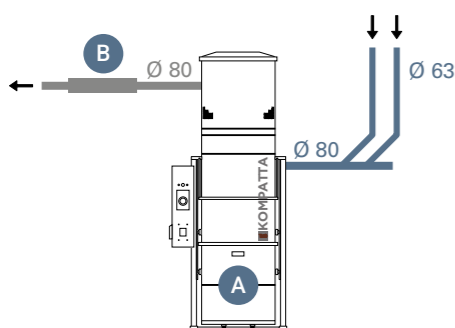

Dimensionamento consigliato del vano tecnico cm. 200x200

Altezza minima vano cm. 220

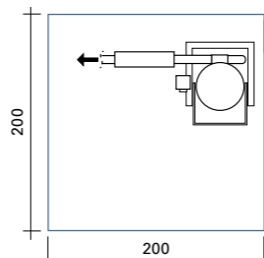

CONFIGURAZIONE 1

Codice	Descrizione	Quantità	
A	KT30A	Centrale Kompatta KT30A con sistema di autopulizia Air Cleaning	1
B	CI380	Silenziatore in metallo Ø 80	1

CONFIGURAZIONE 2

Codice	Descrizione	Quantità	
A	KT30	Centrale Kompatta KT30	1
B	CI380	Silenziatore in metallo Ø 80	1

— Ingresso polveri - tubazione in PVC — Espulsione - tubazione in METALLO

3 operatori

LINEA MODULARE TERZIARIO

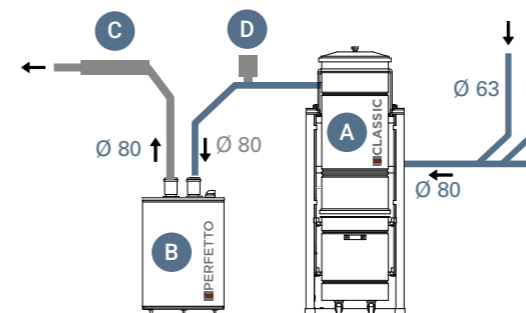

Dimensionamento consigliato del vano tecnico cm 300x250

Altezza minima vano cm. 220

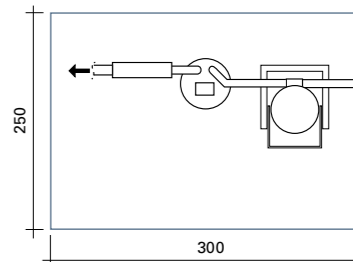

CONFIGURAZIONE 1

Codice	Descrizione	Quantità	
A	CI232	Separatore Classic 100	1
B	TR30S-T	Modulo aspirante Perfetto TR30S-T con regolazione manuale della pressione	1
C	CI390	Silenziatore in metallo Ø 100	1
D	CI320	Valvola di compensazione Ø 63	1

CONFIGURAZIONE 2

Codice	Descrizione	Quantità	
A	CI242	Separatore Classic 100 con sistema di autopulizia Air Cleaning	1
B	TR30S-T	Modulo aspirante Perfetto TR30S-T con regolazione manuale della pressione	1
C	CI390	Silenziatore in metallo Ø 100	1
D	CI320	Valvola di compensazione Ø 63	1

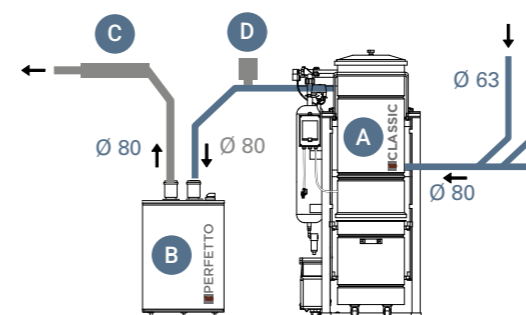

Dimensionamento consigliato del vano tecnico cm 300x250

Altezza minima vano cm. 220

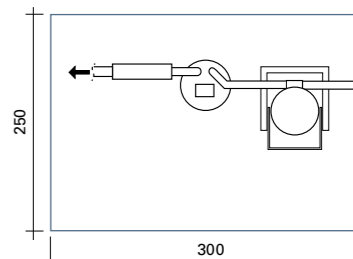

CONFIGURAZIONE 1

Codice	Descrizione	Quantità	
A	CI242	Separatore Classic 100 con sistema di autopulizia Air Cleaning	1
B	T30INV	Modulo aspirante Perfetto T30INV a regolazione automatica della pressione con Inverter	1
C	CI380	Silenziatore in metallo Ø 80	1
D	CI320	Valvola di compensazione Ø 63	1

CONFIGURAZIONE 2

Codice	Descrizione	Quantità	
A	CI232	Separatore Classic 100	1
B	T30INV	Modulo aspirante Perfetto T30INV a regolazione automatica della pressione con Inverter	1
C	CI380	Silenziatore in metallo Ø 80	1
D	CI320	Valvola di compensazione Ø 63	1

— Ingresso polveri - tubazione in PVC — Espulsione aria - tubazione in METALLO

4 operatori

LINEA MODULARE TERZIARIO

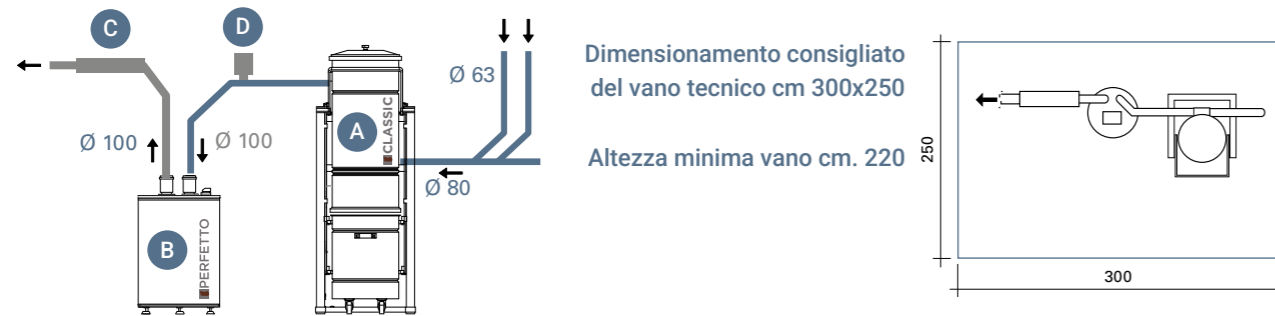

CONFIGURAZIONE 1

Codice	Descrizione	Quantità
A	CI232 Separatore Classic 100	1
B	T40INV Modulo aspirante Perfetto T40INV a regolazione automatica della pressione con Inverter	1
C	CI390 Silenziatore in metallo Ø 100	1
D	CI325 Valvola di compensazione Ø 80	1

CONFIGURAZIONE 2

Codice	Descrizione	Quantità
A	CI242 Separatore Classic 100 con sistema di autopulizia Air Cleaning	1
B	T40INV Modulo aspirante Perfetto T40INV a regolazione automatica della pressione con Inverter	1
C	CI390 Silenziatore in metallo Ø 100	1
D	CI325 Valvola di compensazione Ø 80	1

— Ingresso polveri - tubazione in PVC — Espulsione aria - tubazione in METALLO

5 operatori

LINEA MODULARE TERZIARIO

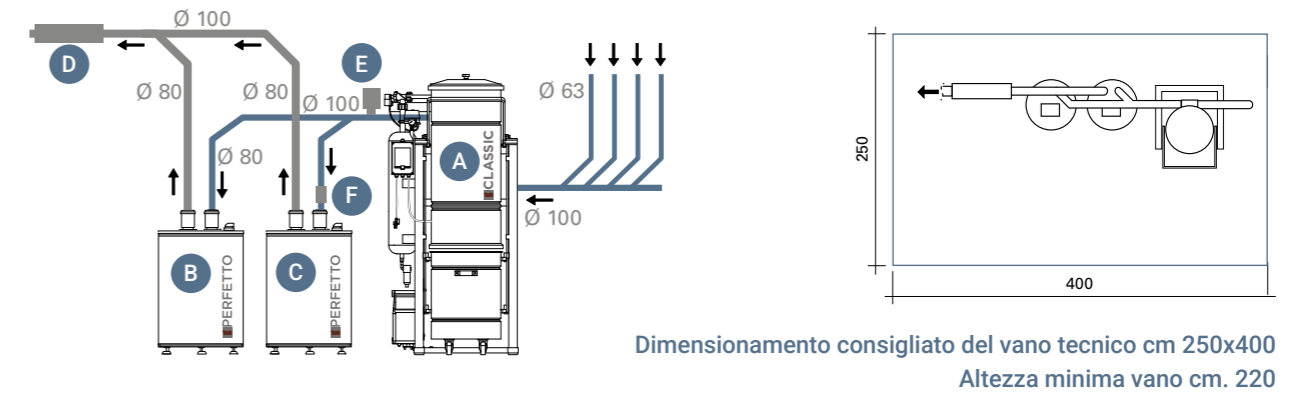

CONFIGURAZIONE 1

Codice	Descrizione	Quantità
A	CI251 Separatore Classic 150	1
B	T30INV Modulo aspirante Perfetto T30INV a regolazione automatica della pressione con Inverter	1
C	TR20S-T Modulo aspirante Perfetto TR20S-T a regolazione manuale della pressione	1
D	CI390 Silenziatore in metallo Ø 100	1
E	CI325 Valvola di compensazione Ø 80	1
F	CI581 Valvola di ritegno per TR20S-T	1

CONFIGURAZIONE 2

Codice	Descrizione	Quantità
A	CI258 Separatore Classic 150 con sistema di autopulizia Air Cleaning	1
B	T30INV Modulo aspirante Perfetto T30INV a regolazione automatica della pressione con Inverter	1
C	TR20S-T Modulo aspirante Perfetto TR20S-T a regolazione manuale della pressione	1
D	CI390 Silenziatore in metallo Ø 100	1
E	CI325 Valvola di compensazione Ø 80	1
F	CI581 Valvola di ritegno per TR20S-T	1

6 operatori

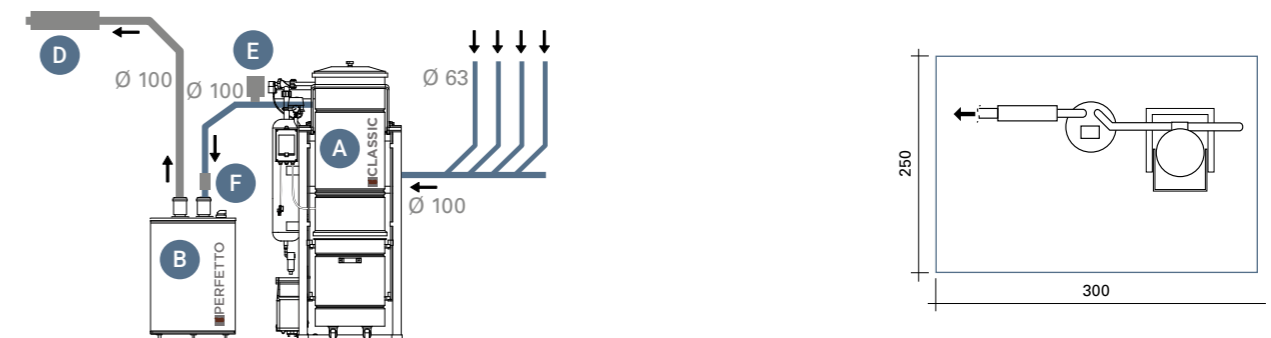

CONFIGURAZIONE 1

Codice	Descrizione	Quantità
A	CI251 Separatore Classic 150	1
B	T60INV Modulo aspirante Perfetto T60INV a regolazione automatica della pressione	1
C	CI390 Silenziatore in metallo	1
D	CI340 Valvola di compensazione Ø 100	1

CONFIGURAZIONE 2

Codice	Descrizione	Quantità
A	CI258 Separatore Classic 150 con sistema di autopulizia Air Cleaning	1
B	T60INV Modulo aspirante Perfetto T60INV a regolazione automatica della pressione	1
C	CI390 Silenziatore in metallo	1
D	CI340 Valvola di compensazione Ø 100	1









— Ingresso polveri - tubazione in PVC — Espulsione - tubazione in METALLO





CATALOGO/LISTINO STD 2025
SPAZZOLE E ACCESSORI







Spazzole e Accessori per Pulizia Ø 32

Q.tà conf.



	AP316 Prolunga telescopica Ø32 cromata Lunghezza apertura massima: cm 99	1
	AP318T Prolunga telescopica Tubò Air Ø32 in alluminio Lunghezza apertura massima: cm 99	1
	AP331T Spazzola Tubò Ø 32 per abiti Le setole morbide di questa spazzola per abiti la rendono ideale per pulire a fondo senza graffiare. Le sue setole sono infatti più morbide, più efficaci e durevoli rispetto a quelle sintetiche	1
	AP334T Spazzola Tubò Ø 32 snodata, in crine, per spolverare Il crine di questa spazzola per spolverare snodata è perfetto per pulire le superfici o gli oggetti di casa molto delicati (ad esempio i lampadari) senza graffiare, ideale per aspirare lo sporco da piccole superfici come davanzali e tappezzeria. La spazzola snodata permette di pulire più facilmente grazie alla sua rotazione	1
	AP337T Spazzola Tubò Ø 32 per radiatori Utilizzabile solo con spazzola per angoli cod. AP342T	1
	AP340T Spazzola Tubò Adaptive Ø 32 con feltro, per tappezzeria Spazzola specifica per la pulizia profonda di tappezzerie, divani e imbottiture in genere	1
	AP342T Spazzola Tubò Ø 32 per angoli Spazzola specifica per la pulizia di fessure, fughe e spazi stretti; anche per la pulizia delle automobili.	1
	AP345T Spazzola Tubò Ø 32 universale, cm 30 con ruote e setole, per pavimento Per il ricambio delle setole ordinare Cod. AP810 Spazzola ideale per la pulizia di piastrelle, pavimenti in PVC, cotto, linoleum. Grazie alle setole robuste, la polvere viene spazzolata da tutte le fughe e le fessure del pavimento.	1
	AP333T Spazzola Tubò Flexible Curves Ø 32 snodata, doppio uso aspira e lucida Spazzola con setole naturali per tutte le superfici, ma particolarmente adatta alla pulizia di parquet e gres. La sua particolarità è data dal panno in microfibra integrato, che pulisce e lucida il pavimento in una sola passata. Lo snodo a 180° permette la pulizia anche negli spazi stretti (per esempio tra i mobili). Per il ricambio del panno in microfibra ordinare cod. AP336T	1

			Q.tà conf.
	AP353T	Spazzola Tubò Ø 32 doppio uso pavimento-tappeto Spazzola Premium con rotella di spostamento, adatta sia per l'utilizzo su pavimenti (con le setole estratte) che sui tappeti (con le setole rientrate)	1
	AP350	Spazzola Ø 32 turbo battitappezzeria Spazzola perfetta per la pulizia di tappeti e moquette. Le setole rotanti ed il nastro sono azionate dall'aria aspirata creando un effetto turbo che pulisce in profondità. Le setole, dalla particolare forma a rullo, riescono a sollevare la polvere infilata nelle fibre dei tappeti, dei tessuti o della moquette, che non solo saranno più puliti ma torneranno come nuovi.	1
	AP351	Spazzola Ø 32 con ruote, cm 28, turbo battitappeto per moquette	1
	AP330	Tubo Easy Sack Pratica sacca porta prolunga e porta spazzola realizzata in resistente nylon 840 denari. Dotata di chiusura con cerniera rinforzata e maniglie laterali che le permettono di essere appesa. Dimensioni prodotto: 60x110x25 cm. Peso 0,35 kg	1
	AP332	Gancio in metallo porta tubo flessibile e porta Tubò Easy Sack Dimensioni prodotto: 20x15,5x14 cm. (LxPxH)	1





Accessori integrabili

			Q.tà conf.
	AP286	Kit accessori pulizia Vroom	1
	AP288	Tubo Speedy Tubo flessibile estensibile 4 mt. dotato di interruttore a bassa tensione	1
	AP228T	Tubo flessibile Tubò Rapido allungabile da 2 a 7 mt	1
	PET100	Tubo Pet Care Spazzola per tappezzeria Spazzola pettinatrice e raccogli peli: dotata di pettini intercambiabili Spazzola autopulente: utilizzabile anche senza l'ausilio dell'aspirapolvere Tubo flessibile leggero e maneggevole: dotato di innesto universale, può essere collegato al tubo flessibile di TUBÒ o di qualsiasi aspirapolvere.	1
	AP372T	Separatore di liquidi Tubò Ø 32 in acciaio inox, da 20 litri, completo di accessori Si consiglia l'acquisto di un tubo flessibile dedicato: Cod. AP220T o AP225T. Contiene tubazione di raccordo alla presa aspirante, prolunga coppia tubi in plastica e spazzola per liquidi. Dimensioni: 41x41x56 cm (LXPXH) Peso: 8,5 Kg	1



TUBÒ Robò

			Q.tà conf.
	KTR900LA	Robò Laser TR900L aspirapolvere e lavapavimenti completo di base di ricarica autopulente per collegamento impianto aspirapolvere	1
	ATR900L	Robò Laser TR900L aspirapolvere e lavapavimenti	1







Ricambi tecnici per TUBÒ Robò

	ATR806	Telecomando con programmazione e display per TUBÒ Robò	1
	RTR811	Contenitore polveri completo di deflettore e filtri per TUBÒ Robò TR900L e TR800	1
	RTR806	Serbatoio acqua lavapavimenti con dosatore 3 panni in microfibra per TUBÒ Robò TR800	1
	RTR812	Serbatoio acqua lavapavimenti con dosatore 3 panni in microfibra per TUBÒ Robò TR900L	1
	RTR807	Stazione di ricarica batteria completa di alimentatore	1

Ricambi di consumo per TUBÒ Robò

	RTR802	Kit ricambio spazzole per TUBÒ Robò	1
	RTR805	Panni in microfibra lavapavimenti per TUBÒ Robò (conf. 3 pz)	1
	RTR809	Kit ricambio filtri per TUBÒ Robò	1

Attrezzatura e materiale per collaudo impianti

			Q.tà conf.
	AT100	Tagliatubi per PVC fino Ø 63	1
	AT800	Rotella di ricambio per tagliatubi cod. AT100	1
	AT390	Kit di strumenti Provaimpianti TUBÒ Composto da: • Vuotometro n°1 • Tappi prova impianti per controprese AIR, NEW AIR, NEW AIR LOGIK, SQUARE, ECLETTIS n°10 • Tappi prova impianti per controprese serie TECH - PRATICO n°5 • Adattatore per controprese PRATICO n°1 • Simulatore n°1 • Valigetta n°1 • Manuale procedura di collaudo Da abbinare al aspirapolvere portatile Force PRO (Cod. AF375)	1
	AT010	Vuotometro prova impianti con protezione antiurto	1
	AT260	Tappo prova impianti per controprese serie TECH, Pratico Smart	1
	AT261	Tappo prova impianti per controprese AIR, NEW AIR, LOGIK NEW AIR, SQUARE, ECLETTIS, TUBÒ ROBÒ	1
	AT262	Tappo prova impianti per presa Pratico Smart	1
	AT250	Grasso scivolante per prese, confezione gr.150	1

TUBÒ
Smart Vacuum Net

Pratico Smart

Guida per l'installazione

1 PROGETTAZIONE DEL SISTEMA PRATICO SMART

POSIZIONAMENTO DEL PUNTO PRESA

La presa va posizionata in un punto centrale del piano, così da raggiungere con efficacia tutte le zone da pulire. Predisporre la presa su pareti verticali in muratura o cartongesso con spessore non inferiore a 10 cm. La predisposizione di un punto presa Pratico Smart può essere posata sottopavimento o in controsoffitto.

LUNGHEZZA DEL TUBO FLESSIBILE

Partendo dalla posizione del punto presa Pratico Smart verificare che il tubo flessibile da 12 metri possa raggiungere tutte le zone del piano. Se alcune zone risultano non raggiungibili è necessario aggiungere una ulteriore presa Pratico Smart.

SUPERFICI DI PULIZIA RIDOTTE

Se la superficie di pulizia è di dimensioni ridotte è possibile accorciare la lunghezza della predisposizione e del relativo tubo flessibile.

Per ulteriori informazioni contattare il servizio di assistenza Aertecnica alla mail: assistenza@aertecnica.com

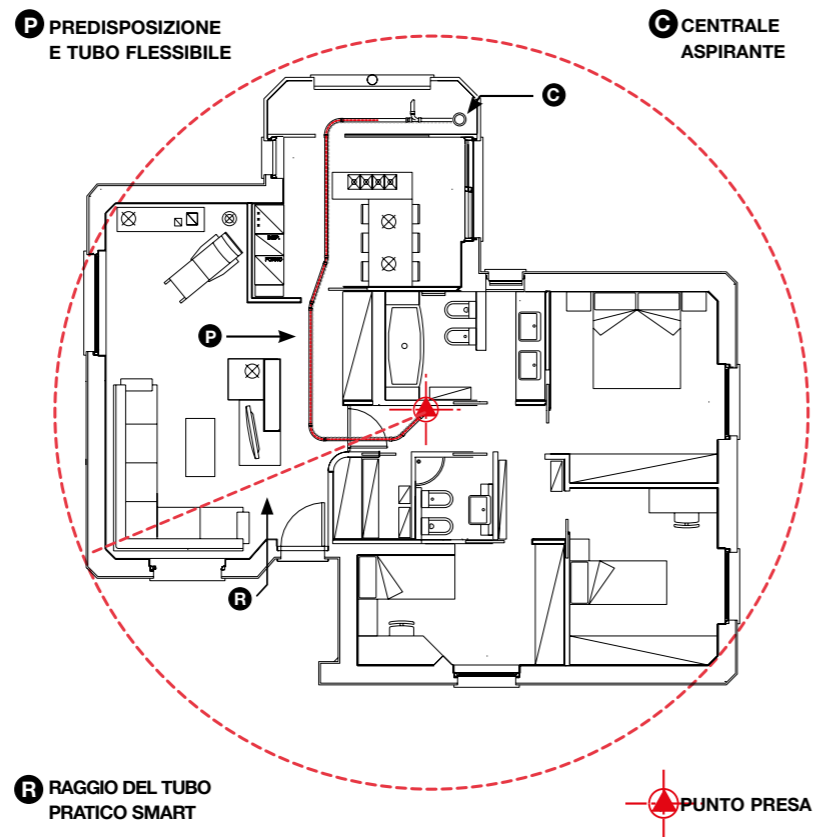

ALTEZZA CONSIGLIATA DELLA PRESA PRATICO SMART

PRESA RIVOLTA VERSO IL BASSO

Se la predisposizione viene posata a pavimento, la presa deve essere rivolta verso il basso.

Per un utilizzo ottimale la distanza fra pavimento e punto inferiore della presa deve essere compresa tra 41 cm e 76 cm.

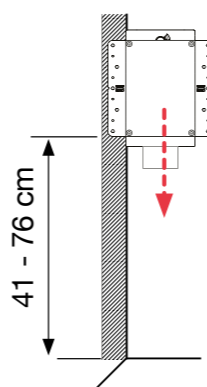

PRESA RIVOLTA VERSO L'ALTO

Se la predisposizione viene posata a controsoffitto o al piano superiore, la presa deve essere rivolta verso l'alto.

Per un utilizzo ottimale la distanza fra pavimento e punto inferiore della presa deve essere compresa tra 91 cm e 121 cm.

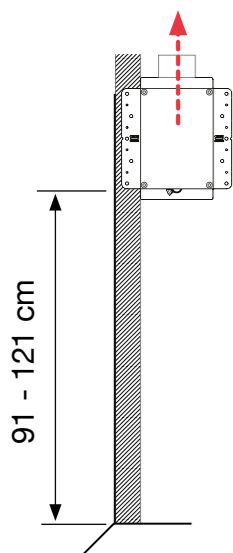

2 PREDISPOSIZIONE DEL SISTEMA PRATICO SMART

La lunghezza totale della tubazione di un punto presa deve essere 1 metro in più della lunghezza del tubo flessibile alloggiato all'interno.

CURVE AD AMPIO RAGGIO

La predisposizione del punto presa Pratico Smart deve essere realizzata esclusivamente con curve ad ampio raggio.

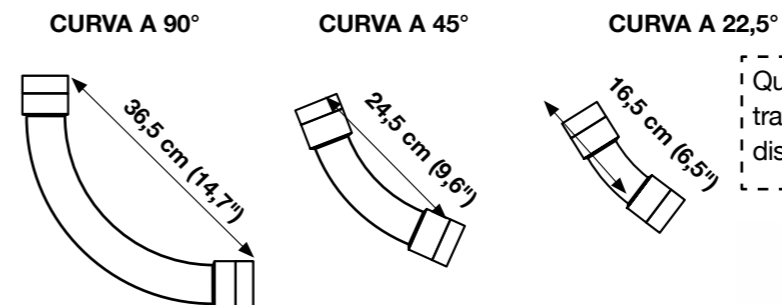

Questa curva va utilizzata solo nel tratto di discesa dall'alto alla presa con distanza superiore a 3 m.

ATTENZIONE

Nella predisposizione in cui alloggia il tubo flessibile utilizzare:

Massimo 3 curve da 90°
Massimo 2 curve da 45°
Massimo 2 curve da 22,5°

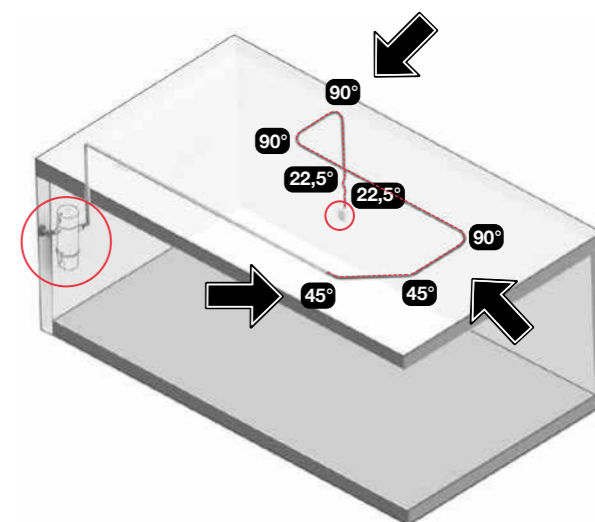

NOTE DI INSTALLAZIONE

Si consiglia di seguire le seguenti note di installazione per realizzare un'ottimale predisposizione del sistema Pratico Smart

1 - Tagliare i tubi in PVC rispettando l'angolo di taglio a 90°

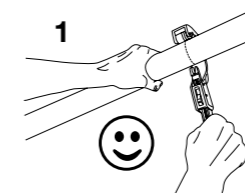

2 - Dopo il taglio dei tubi in PVC assicurarsi di rimuovere eventuali residui con uno strumento di sbavatura. L'interno dei tubi deve essere liscio, ben arrotondato e non danneggiato.

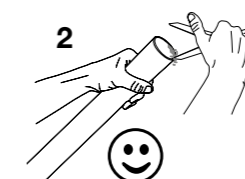

3 - Per favorire lo scorrimento del tubo flessibile all'interno della predisposizione del punto presa, distanziare le curve tra loro utilizzando un elemento di tubazione lineare lungo almeno 1 metro.

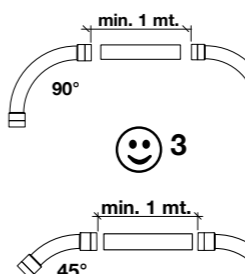

4 - L'incollaggio della tubazione deve essere eseguito posizionando la colla per PVC nell'estremità maschio (M) del tubo.

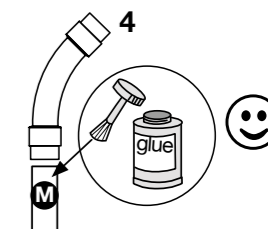

5 - Quando si fissa la rete tubiera con fascette o collari, assicurarsi di non schiacciare le tubazioni in modo da non alterare lo scorrimento del tubo all'interno del sistema.



! SOLO PER LE CURVE DA 22,5° CON DISCESA DALL'ALTO

Se la presa Pratico Smart è rivolta verso l'alto e il tubo scende in verticale per una distanza superiore a 3 metri aggiungere due curve da 22,5°.

Le curve così posizionate hanno la funzione di frenare la discesa involontaria del tubo flessibile.

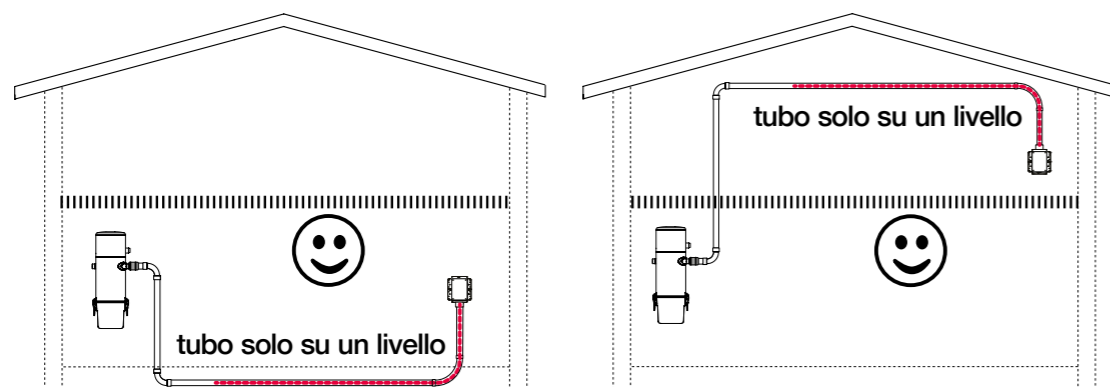
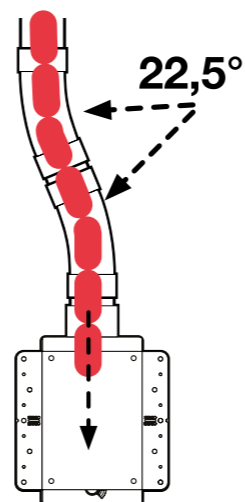

Il tubo flessibile si sviluppa solo sul livello orizzontale della predisposizione, limitando lo sviluppo verticale al solo collegamento della presa Pratico Smart.

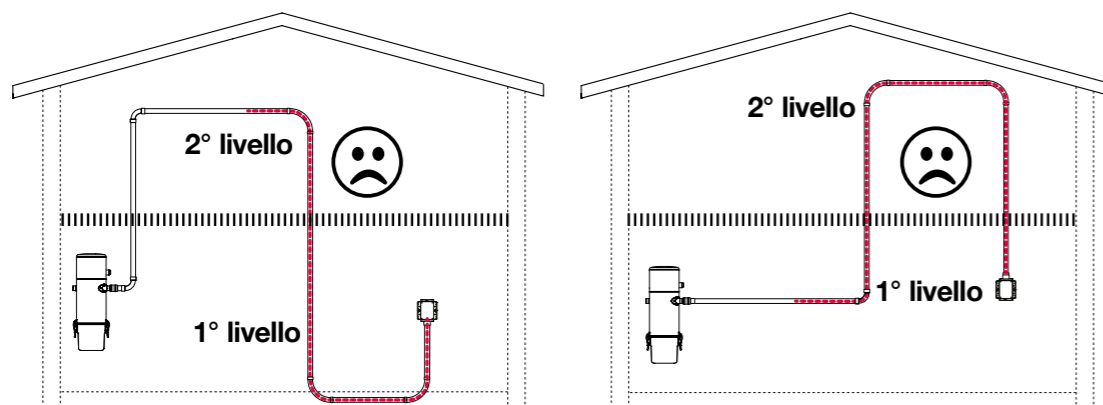

Evitare che il tubo flessibile si sviluppi su 2 livelli della predisposizione Pratico Smart.

3 INSTALLAZIONE DEL PUNTO PRESA PRATICO SMART

SU PARETI IN MURATURA

Realizzare nella muratura una traccia di forma rettangolare delle **dimensioni 18x11x8,5** cm. e la traccia per alloggiamento della rete tubiera e della linea elettrica di attivazione.

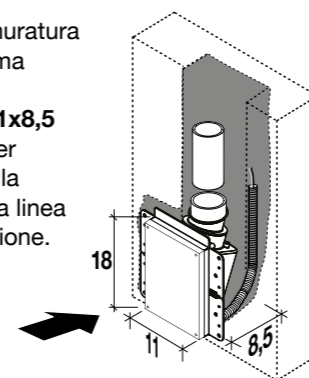

- 1 - Inserire la linea elettrica di attivazione.
- 2 - Fissare la guaina elettrica alla presa.
- 3 - Collegare mediante i morsetti la linea elettrica alla presa

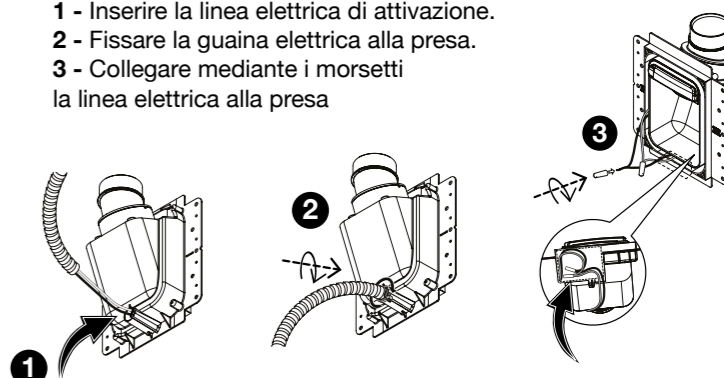

Incollare mediante un manicotto la rete tubiera alla presa

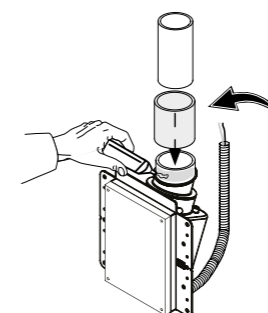

Murare la presa con coperchio giallo a filo intonaco

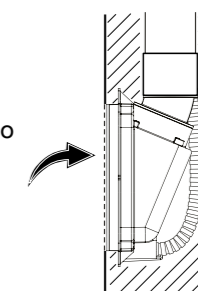

SU PARETI IN CARTONGESSO

Fissare la presa aspirante al montante destro o sinistro della parete. Si consiglia di aggiungere un ulteriore montante per garantire un migliore fissaggio.

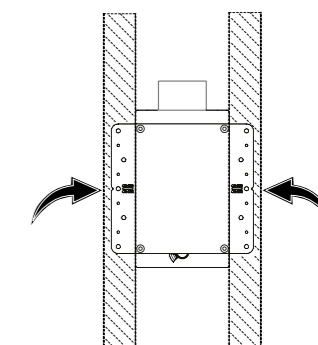

RIPETERE LE OPERAZIONI INDICATE AI PUNTI 1 - 2 - 3 IN ALTO

Incollare mediante un manicotto la rete tubiera alla presa. Realizzare nel pannello in cartongesso l'apertura di forma rettangolare con le **dimensioni 15 x12** cm.

! ATTENZIONE

Applicare il pannello in cartongesso al telaio in modo che il coperchio della presa non fuoriesca.

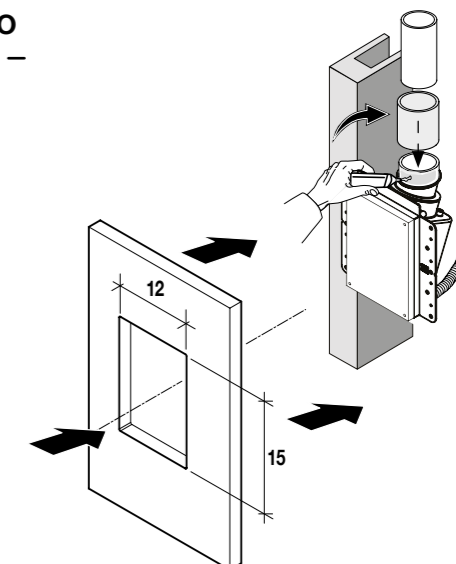

SU PARETI ESISTENTI

Rimuovere le due staffe di fissaggio su ciascun lato della presa.

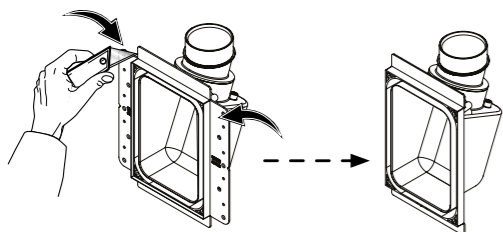

Realizzare nella parete esistente l'apertura di forma rettangolare con le dimensioni di 12x15 cm.

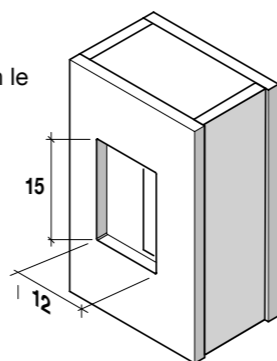

Inserire la presa nell'apertura della parete.

! Per facilitare l'inserimento della presa nella parete incollare prima il manicotto sul tubo in PVC e poi sulla presa

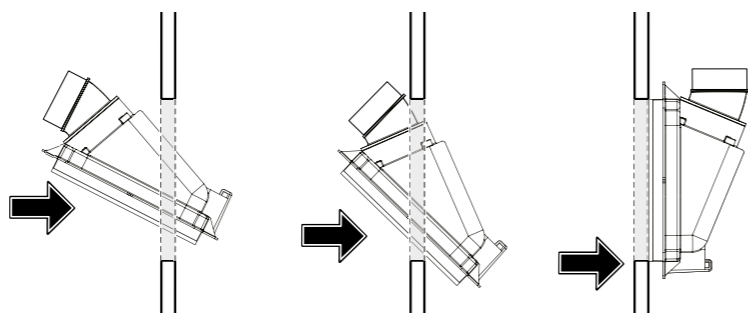

4 INSTALLAZIONE DEL SISTEMA DI BLOCCAGGIO

A - Anello in gomma
B - Maniglia di bloccaggio

Inserire l'anello di gomma (**A**) nella sede circolare posta sulla parte superiore del sistema di bloccaggio (**B**) fino alla battuta.

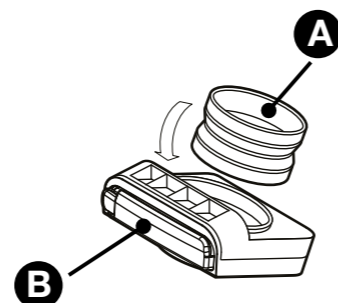

Installare il sistema di bloccaggio all'interno della presa Pratico Smart utilizzando le viti in dotazione.

! Il sistema di bloccaggio deve inserirsi facilmente

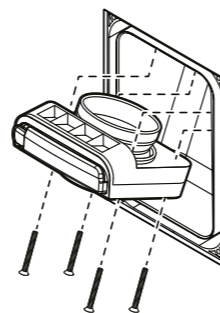

Per facilitare questo passaggio, si consiglia l'uso di un cacciavite angolare (**C**) per avvitare in spazi ridotti

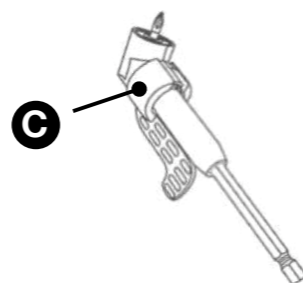

5 INSTALLAZIONE DELLO SPORTELLO

Rimuovere, se presente, il coperchio (**D**) della presa installata.

Accoppiare lo sportello (**E**) con la presa facendo attenzione a non rovinare la guarnizione di tenuta ed evitare lo schiacciamento della linea elettrica di attivazione.

Aprire lo sportello e inserire le viti negli angoli della cornice.

Avvitare le 4 viti in modo che lo sportello si chiuda.

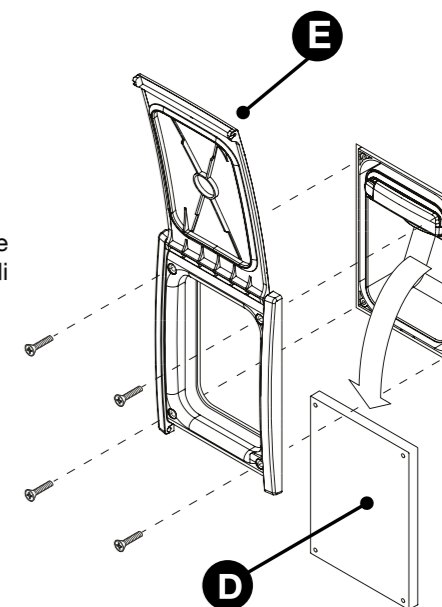

6 USO DEL SISTEMA PRATICO SMART

LEGENDA SIMBOLI



tubo flessibile bloccato



aspirazione accesa



tubo flessibile libero



aspirazione spenta

1 Aprire lo sportello della presa. Estrarre il tubo flessibile per la lunghezza necessaria

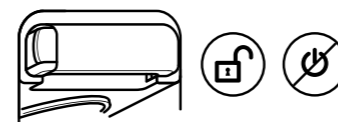

2 Tirare la maniglia per bloccare il tubo flessibile; la centrale si accende automaticamente

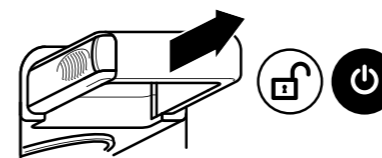

3 Per mettere in pausa l'aspirazione tirare la leva rossa. Premere nuovamente la leva rossa per riprendere la pulizia

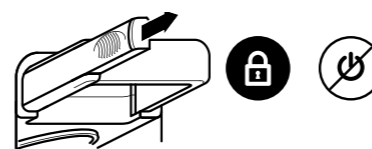

4 Premere la maniglia all'interno della presa per sbloccare il tubo flessibile con la centrale accesa

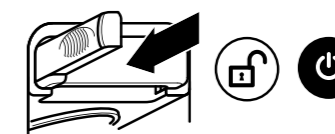

5 Ostruire con il palmo della mano il raccordo terminale del tubo; il tubo flessibile si riavvolge completamente.

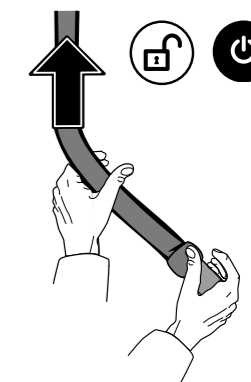

6 Chiudere con la mano lo sportello della presa; la centrale si spegne automaticamente

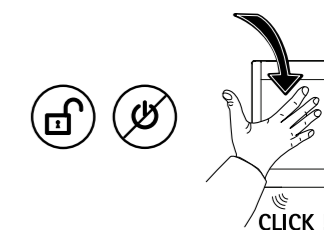

Indice alfabetico generale

CODICE	DESCRIZIONE	Q.TÀ CONF	PAG
A900006	Tubo acciaio zincato spiralato Ø 80 barre da m 3 (al m)	3	79
A900010	Tubo acciaio zincato spiralato Ø 160 barre da m 3 (al m)	3	79
A900030	Tubo acciaio zincato spiralato Ø 100 barre da m 3 (al m)	3	79
A900202	Curva stampata MM 45° in acciaio zincato Ø 100 con guarnizioni	1	80
A900210	Curva stampata MM 45° in acciaio zincato Ø 160 con guarnizioni	1	80
A900222	Curva stampata MM 90° in acciaio zincato Ø 80 con guarnizioni	1	79
A900223	Curva stampata MM 45° in acciaio zincato Ø 80 con guarnizioni	1	80
A900224	Curva stampata MM 90° in acciaio zincato Ø 100 con guarnizioni	1	79
A900230	Curva stampata MM 90° in acciaio zincato Ø 160 con guarnizioni	1	79
A900930	Derivazione stampata MM 45° acciaio zincato Ø 160/160 con guarnizioni	1	80
A901076	Derivazione stampata MM 45° acciaio zincato Ø 100/100 con guarnizioni	1	80
A901305	Manicotto di giunzione MM in acciaio zincato Ø 160 con guarnizioni	1	80
A901308	Manicotto di giunzione MM in acciaio zincato Ø 100 con guarnizioni	1	80
A901320	Manicotto di giunzione MM in acciaio zincato Ø 80 con guarnizioni	1	80
A901350	Manicotto di giunzione FF in acciaio zincato Ø 80	1	80
A901355	Manicotto di giunzione FF in acciaio zincato Ø 100	1	80
A901372	Manicotto di giunzione FF in acciaio zincato Ø 160	1	80
A901552	Aumento stampato MM eccentrico acciaio zincato Ø 100/160 con guarnizioni	1	80
A901560	Aumento stampato MM eccentrico acciaio zincato Ø 80/100 con guarnizioni	1	80
A901594	Aumento stampato MM concentrico acciaio zincato Ø 125/160 con guarnizioni	1	80
AP12PRT	Tubo flessibile Pratico Smart Ø 32 da 12 mt completo di impugnatura Soft Touch, raccordi e calza di rivestimento	1	34 /57
AP050	Tubo flessibile sfuso Ø 50 (WIREFLEX) <i>Confezione da metri 10, prezzo al mt.</i>	10	77
AP220P	Tubo flessibile Ø 32 da mt 7 PRO con attivatore e impugnatura curva cromata	1	56
AP220T	Tubo flessibile 7 Mt. con attivatore e raccordi girevoli	1	55
AP220TS	Tubo flessibile Ø 32 da mt. 7 con attivatore e raccordi girevoli e calza di rivestimento	1	55
AP225P	Tubo flessibile Ø 32 da mt 9 PRO con attivatore e impugnatura curva cromata	1	56
AP225T	Tubo flessibile 9 mt. con attivatore e raccordi girevoli	1	55
AP225TS	Tubo flessibile Ø 32 da mt. 9 con attivatore e raccordi girevoli calza di rivestimento	1	55
AP228T	Tubo flessibile Tubò Rapido allungabile da 1 a 7 mt.	1	65
AP233	Tubo flessibile 7 mt. QUICK FLOW completo con interruttore per avviamento centrale aspirante e regolatore di pressione	1	55
AP234	Tubo flessibile 7 mt. elettrificato QUICK FLOW con interruttore per avviamento centrale aspirante e variatore di velocità	1	55
AP238	Tubo flessibile 9 mt. QUICK FLOW completo con interruttore per avviamento centrale aspirante e regolatore di pressione	1	55

CODICE	DESCRIZIONE	Q.TÀ CONF	PAG
AP239	Tubo flessibile 9 mt. elettrificato QUICK FLOW con interruttore per avviamento centrale aspirante e variatore di velocità	1	55
AP244T	Kit Tubò Star ø32	1	58
AP254P	Kit Tubò Professional Standard ø32	1	58
AP256P	Kit Tubò Professional Luxury ø32	1	58
AP261T	Kit Tubò Special ø32	1	58
AP286	Kit accessori pulizia VROOM	1	67
AP288	TUBO' Speedy	1	64
AP305	Tubo flessibile Ø 32 da mt 7	1	56
AP306	Tubo flessibile Ø 32 confezione da mt 21 (al mt)	21	56
AP307	Tubo flessibile Ø 32 da mt 9	1	56
AP310	Raccordo prolunga Ø 32	1	56
AP312	Raccordo curvo cromato Ø 32 con regolatore di pressione e raccordo girevole	1	56
AP315T	Impugnatura Tubò Soft Touch Ø 32 con regolatore di pressione e raccordo girevole	1	34 /57
AP316T	Prolunga telescopica cromata Ø 32	1	101
AP318T	Prolunga telescopica in alluminio Tubò Air Ø 32	1	101
AP330	Tubò Easy Sack	1	102
AP331T	Spazzola Ø 32 per abiti	1	101
AP332	Gancio in metallo porta tubo flessibile e posta Tubò Easy Sack	1	102
AP333T	Spazzola snodata Ø 32 Flexible curves cm 30, doppio uso aspira e lucida	1	101
AP334T	Spazzola Ø 32 per spolverare snodata	1	101
AP337T	Spazzola Ø 32 per radiatori	1	101
AP340T	Spazzola Ø 32 per materassi tappezzeria con feltro	1	101
AP342T	Spazzola Ø 32 per angoli	1	101
AP345T	Spazzola Ø 32 universale per pavimento cm 30 con ruote e setole	1	101
AP350	Spazzola Ø 32 turbo battitappezzeria: Materassi - Divani - Moquette - Tappeti	1	102
AP351	Spazzola Ø 32 turbo battitappeto moquette con ruote	1	102
AP353PRT	Gruppo raccordi per tubo flessibile PRATICO con impugnatura ergonomica	1	34 /57
AP353T	Spazzola Ø 32 doppio uso pavimento-tappeto cm 27 con rotella di spostamento	1	102
AP370	Raccordo girevole per applicare le spazzole direttamente al tubo flessibile Ø32	1	56
AP372T	Separatore liquidi in acciaio inox Ø 32 da 20 litri, completo di accessori	1	102
AP380T	Tubò Move carrello porta accessori	1	57
AP385	Rivestimento da mt. 7 protezione tubo flessibile	1	56
AP388	Rivestimento da mt. 9 protezione tubo flessibile	1	56
AP389	Set completo di rivestimento di protezione tubo flessibile Ø 32 da mt 7-9	1	56
AP390PR	Set completo di rivestimento a protezione tubo flessibile Pratico Smart Ø32 da 12ml, completo di accessorio applica calza	1	34 /57
AP803	Interfaccia di collegamento presa di servizio fino a 50mm	1	77
AT010	Vuotometro prova impianti con protezione antiurto	1	104
AT100	Tagliatubi per PVC fino Ø 63	1	104
AT250	Grasso scivolante per prese, confezione gr.150	1	104
AT260	Tappo prova impianti per controprese serie TECH	1	104

CODICE	DESCRIZIONE	Q.TÀ CONF	PAG
AT261	Tappo prova impianti per controprese AIR, NEW AIR, NEW AIR LOGIK, SQUARE, ECLETTIS	1	104
AT262	Tappo prova impianti per presa Pratico Smart	1	104
AT390	Kit di strumenti Provaimpanti TUBÒ	1	104
AT800	Rotella di ricambio per tagliatubi cod. AT100	1	104
ATR806	Telecomando per robot TR800 - TR900L con programmazione cicli pulizia	1	103
ATR900L	Robot laser aspirapolvere e lavapavimenti Tubò Robò TR900L	1	103
CF103	Mastice autosaldante per PVC, tubetto gr 125 con dosatore	1	77
CF105	Mastice autosaldante per PVC, barattolo gr 250 con pennello	1	77
CF108	Mastice autosaldante per PVC, barattolo gr 500 con pennello	1	77
CF200	Collare in metallo tipo OHM Ø 50 (per Pratico Smart)	10	77
CF108	Collare PVC ad aggancio rapido Ø 50	10	77
CF210	Collare in ferro Ø 50 leggero con tassello bloccaggio rigido	10	77
CF220	Collare in ferro Ø 63 leggero con tassello bloccaggio rigido	10	77
CF330Q	Kit per installazione posteriore QB a PARETE in materiale termoplastico cod. CM330Q	1	25
CF410	Fascette metallo Ø 100	1	79
CF450	Fascette metallo Ø 50	1	79
CF460	Fascette metallo Ø 60-63	1	79
CF480	Fascette metallo Ø 80	1	79
CI232	Separatore Polvere Classic LT100	1	95
CI242	Separatore Polvere Classic LT100 con Autopulizia Air Cleaning	1	95
CI242.1	Separatore Polvere Classic LT100 con Autopulizia Air Cleaning AUX	1	95
CI251	Separatore Polvere Classic LT150	1	95
CI258	Separatore Polvere Classic LT150 con Autopulizia Air Cleaning	1	95
CI258.1	Separatore Polvere Classic LT150 con Autopulizia Air Cleaning AUX	1	95
CI320	Valvola di compensazione Ø 63	1	93
CI325	Valvola di compensazione Ø 80	1	93
CI340	Valvola di compensazione Ø 100	1	93
CI380	Silenziatore in metallo Ø 80	1	29 /89 /93
CI385	Silenziatore in plastica Ø 80	1	29 /89
CI390	Silenziatore in metallo Ø 100	1	89 /93
CI397	Silenziatore in metallo Ø 160	1	93
CI581	Valvola di ritegno per TR20S-T / T30INV	1	93
CI591	Valvola di ritegno per TR30S-T / TR40S-T	1	93
CI816	Sacchetti per separatori LT100 (CI242 e CI242.1) e LT100 (CI232) (conf. pz 20)	1	95
CI820	Sacchetti per separatori LT150 (CI258), LT150 (CI251) e centrali KOMPATTA (conf. pz 20)	1	89 /95
CI825	Sacchetti per centrali aspiranti X-pert RT RT1A, RT2MA, RT2A (conf. pz 20)	20	29
CI864	Cartuccia filtro in poliestere lavabile per separatore LT150 (CI258 e CI251) BIA USGC, LT150 (CI251)	1	95
CI870	Cartuccia filtro in poliestere lavabile per separatore LT100 (CI232), LT100 (CI242 e CI242.1)	1	95
CI881	Cartuccia filtro in poliestere lavabile per centrali KOMPATTA	1	89

CODICE	DESCRIZIONE	Q.TÀ CONF	PAG
CI883	Cartuccia filtro in poliestere lavabile per separatore LT150 (CI251)	1	95
CI884	Cartuccia filtro in poliestere lavabile per centrali aspiranti X-pert RT RT1A, RT2MA, RT2A	1	29
CIKT20	Centrale aspirante KOMPATTA KT20 3 kW - 380V trifase	1	88
CIKT20A	Centrale aspirante KOMPATTA KT20A 3 kW - 380V trifase con autopulizia Air Cleaning	1	88
CIKT20A.1	Centrale aspirante KOMPATTA KT20A 3 kW - 380V trifase con autopulizia Air Cleaning AUX	1	88
CIKT30	Centrale aspirante KOMPATTA KT30 4,8 kW - 380V trifase	1	88
CIKT30A	Centrale aspirante KOMPATTA KT30A 4,8 kW - 380V trifase con autopulizia Air Cleaning	1	88
CIKT30A.1	Centrale aspirante KOMPATTA KT30A 4,8 kW - 380V trifase con autopulizia Air Cleaning AUX	1	88
CIRT10A	Centrale aspirante X-PERT RT1A - 2,2 kW - 380V trifase	1	28
CIRT20A	Centrale aspirante X-PERT RT2A - 2,6 kW - 380V trifase	1	28
CIRT20MA	Centrale aspirante X-PERT RT2MA - 2,6 kW - 230V monofase	1	28
CM021Q	Cassa ad incasso in materiale plastico ad alta resistenza per centrale QB	1	20
CM181T	Kit Wireless per avviamento / arresto centrali aspiranti serie QB	1	21 /25
CM182T	Kit wireless per avviamento / arresto centrali aspiranti serie Unica, completo di ricevitore e impugnatura ergonomica con trasmettitore (senza tubo flessibile)	1	17
CM183T	Impugnatura ergonomica per tubo flessibile Ø32 con regolatore di pressione e trasmettitore Wireless	1	13 /17 /21 /25
CM184T	Impugnatura - kit Wireless per avviamento / arresto centrali aspiranti Dinamica	1	13
CM200Q	Centrale QB Q200	1	20
CM321Q	Coibentazione per cassa ad INCASSO in materiale plastico ad alta resistenza (CM021Q) per centrale QB	1	20
CM330Q	Centrale aspirante QB Q200 con cassa A PARETE in materiale termoplastico ad alta resistenza e protezione UV	1	24
CM640	Convogliatore espulsione aria in plastica per centrali monofase	1	17
CM814Q	Contentitore polvere in cartone ecologico per centrale QB Q200 (conf. pz 5)	5	21 /25
CM821Q	Kit cornice e sportello per cassa ad INCASSO in materiale plastico ad alta resistenza (CM021Q) per centrale QB (cod CM200Q)	1	20
CM828	Cartuccia filtro in poliestere lavabile per UX2, UX3	1	17
CM832	Cartuccia filtro in poliestere lavabile per UX1	1	17
CM833Q	Cartuccia filtro in poliestere lavabile per centrale QB Q200	1	21 /25
CM835	Silenziatore sfiato esterno per tutte le centrali monofase	1	12 /17
CM837	Radiocomando per avviamento/arresto centrale aspirante (per Vac Pan)	1	53
CM913	Sacchetti con chiusura e tendisacco per UX1-UX2 (conf. pz 5)	1	17
CM914	Sacchetti con chiusura e tendisacco per UX3 (conf. pz 5)	1	17
CM952	Sacchi filtranti in microfibra 3 strati per centrale Dinamica (3pz)	1	13

CODICE	DESCRIZIONE	Q.TÀ CONF	PAG
CM953	Kit allacciamento centrale monofase Dinamica	1	12
CM982	Cartuccia filtro Precision in poliestere lavabile per Dinamica	1	13
CM983	Cartuccia filtro precision in poliestere lavabile per Dinamica	1	13
CM991	Kit installazione centrali aspiranti Dinamica e Unica	1	12 /17
CM992	Sacchetto clean bag con tendisacco per Dinamica	1	13
CMTD23	Centrale aspirante Dinamica TD23	1	10
CMTD23A	Centrale aspirante Dinamica TD23 PRO	1	10
CMTD34	Centrale aspirante Dinamica TD34	1	10
CMTD34A	Centrale aspirante Dinamica TD34A PRO	1	10
CMUX1B	Centrale aspirante Unica UX1	1	16
CMUX2B	Centrale aspirante Unica UX2	1	16
CMUX3B	Centrale aspirante unica UX3	1	16
ITR803	Contropresa di servizio Ø 50 con raccordo curvo	1	74
ITR811	Tappo di chiusura raccordo contropresa	1	74
KTR900LA	TUBÒ Robò laser TR900L con base autopulente per impianti aspirapolvere	1	63
NA606	Presa SIRIO NEW AIR, bianca	10	49
NA608	Presa SIRIO NEW AIR, avorio	10	49
NA610	Corpo presa NEW AIR compatibile con: ABB Elòs , Ave Sistema 44 TEKLA, Bticino Livinglight International, Gewiss Chorus, Gewiss Playbus, Legrand Vela, Vimar Eikon.	10	36 /37 /41 /44 /45 /46
NA615	Corpo presa NEW AIR compatibile con: AVE Sistema 45, Vimar IDEA RONDO.	10	39 /47
NA620	Corpo presa NEW AIR compatibile con: Ave BANQUISE, Ave Sistema 44, Bticino LIVINGLIGHT, MAGIC, MATIX, Gewiss CHORUS, Legrand Cross,Mosaic,Vela Vimar Eikon, Plana	10	36 /37 /41 /43 /44 /45 /46 /48
NA621	Corpo presa NEW AIR compatibile con: Bticino Livinglight, Vimar Eikon Next	10	41 /47
NA622	Corpo presa NEW AIR compatibile con: Ave Allumia, Bticino Axolute, Gewiss Chorus, Vimar Plana	10	36 /40 /44 /48
NA623	Corpo presa NEW AIR compatibile con: Bticino Axolute	10	40
NA624	Corpo presa NEW AIR compatibile con: Bticino Axolute	10	40
NA625	Corpo presa NEW AIR compatibile con: AVE Sistema 45, Vimar Idea Rondò	10	39 /47
NA627	Corpo presa NEW AIR compatibile con: Ave Sistema 44 Life	10	37
NA670	Supporto adattatore per placca Bticino Livinglight International	5	41
NA672	Supporto adattatore per placca Bticino Livinglight	5	41
NA673	Supporto adattatore per placca Bticino Livinglight	5	41
NA674	Supporto adattatore per placca Vimar Idea Rondò	5	47
NA675	Supporto adattatore per placca Ave Sistema 44 Tekla	5	37
NA676	Supporto adattatore per placca Vimar Idea Rondò, avorio	5	47
NA677	Supporto adattatore per placca Ave Sistema 44 Life	5	37
NA678	Supporto adattatore per placca Ave Sistema 45	5	39

CODICE	DESCRIZIONE	Q.TÀ CONF	PAG
NA679	Supporto adattatore per placca Ave ALLUMIA	5	36
NA680	Supporto adattatore per placca Ave Sistema 45 avorio	5	39
NA682	Supporto adattatore per placca Ave BANQUISE, bianco	5	36
NA683	Supporto adattatore per placca Ave Sistema 44,TEKLA,DOMUS 100 bianco	5	37
NA684	Supporto adattatore per placca Gewiss PLAYBUS, grigio scuro	5	44
NA685	Supporto adattatore per placca Legrand VELA, bianco	5	45
NA686	Supporto adattatore per placca Legrand VELA, grigio scuro	5	45
NA687	Supporto adattatore per placca Bticino AXOLUTE	5	40
NA688	Supporto adattatore per placca Bticino AXOLUTE	5	40
NA689	Supporto adattatore per placca ABB ELOS	5	36
NA690	Supporto adattatore per placca Gewiss CHORUS	5	44
NA691	Supporto adattatore per placca Gewiss CHORUS	5	44
NA692	Supporto adattatore per placca Gewiss CHORUS	5	44
NA693	Supporto adattatore per placca Vimar PLANA, EIKON	5	46 /48
NA694	Supporto adattatore per placca Vimar EIKON NEXT	5	47
NA695	Supporto adattatore per placca Vimar EIKON	5	46
NA696	Supporto adattatore per placca Vimar PLANA SILVER	5	48
NA697	Supporto adattatore per placca Bticino MATIX, MAGIC	5	43
NA698	Supporto adattatore per placca Bticino AXOLUTE	5	40
PA012	Contropresa NEW AIR Ø 50, da incasso con raccordo curvo	30	74
PA022	Contropresa NEW AIR Ø 50 e Ø 40, da incasso con raccordo dritto	40	74
PA031	Kit di montaggio per presa Vac Pan	1	53
PA032	Kit di montaggio per presa di servizio per mobili	1	77
PA033	Kit contropresa in acciaio per muratura presa Vac Pan	1	53 /74
PA034	Cornice per rifinitura intonaco per controprese NEW AIR	10	49 /74
PA036	Cornice per rifinitura per presa Vac Pan per battiscopa bianca	1	53
PA037	Cornice per rifinitura Presa vac Pan per battiscopa nera	1	53
PA038	Cover in acciaio inox satinato per prese VAC PAN	1	53
PA040	Contropresa FLOOR Ø 50 in alluminio a pavimento con raccordo curvo	1	74
PA045	Contropresa FLOOR Ø 50 in alluminio a pavimento con raccordo dritto	1	74
PA060	Contropresa SQUARE Ø 50 da incasso con raccordo curvo	30	74
PA061	Contropresa SQUARE Ø 40-Ø 50 da incasso con raccordo dritto	40	74
PA062	Contropresa SQUARE Ø 40-Ø 50 per cartongesso con raccordo curvo	30	74
PA090	Cover di finitura Presa New Air per Bticino Living NOW, bianco	5	42
PA091	Cover di finitura Presa New Air per Bticino Living NOW, sabbia	5	42
PA092	Cover di finitura Presa New Air per Bticino Living NOW, nero	5	42

CODICE	DESCRIZIONE	Q.TÀ CONF	PAG
PA101PRS	Contropresa Pratico Smart	1	72
PA102PRS	Presa Pratico Smart cover + valvola	1	34 /72
PA104PRS	Box a parete per Presa Pratico Smart	1	72
PA224	Presa NEW AIR TOUCH, Ave Sistema 44 nero assoluto	1	38
PA225	Presa NEW AIR TOUCH, Ave Sistema 44, bianco lucido	1	38
PA228	Presa NEW AIR TOUCH, Ave Sistema 44, rosso Pompei (FINO ESAURIMENTO SCORTE)	1	38
PA232	Presa NEW AIR ALLUMIA TOUCH, Ave Sistema 44, grigio argentato con placca elettrica alluminio naturale chiaro	1	38
PA233	Presa NEW AIR ALLUMIA TOUCH, Ave Sistema 44, grigio argentato con placca elettrica alluminio scuro	1	38
PA250	Presa NEW AIR Bticino Living Light Air, grigio scuro (placca elettrica esclusa)	10	41
PA251	Presa NEW AIR Bticino Living Light Air, bianco (placca elettrica esclusa)	10	41
PA252	Presa NEW AIR Bticino Living Light Air, grigio metallizzato (placca elettrica esclusa)	10	41
PA255	Presa compatibile con Placca Vimar Arke Grigio Scuro	10	46
PA256	Presa compatibile con Placca Vimar Arke Bianco	10	46
PA257	Presa compatibile con Placca Vimar Arke Metal	10	46
PA270.1	Presa NEW AIR Bticino AXOLUTE AIR e AVE Sistema 44 Smart, grigio scuro lucido	10	39 /40
PA271.1	Presa NEW AIR Bticino AXOLUTE AIR e AVE Sistema 44 Smart, grigio metallizzato chiaro lucido	10	39 /40
PA272.1	Presa NEW AIR Bticino AXOLUTE AIR e AVE Sistema 44 Smart, bianco	10	39 /40
PA273.1	Presa NEW AIR Bticino AXOLUTE AIR e AVE Sistema 44 Smart, bianco lucido	10	39 /40
PA276	Presa NEW AIR Vimar EIKON EVO, EIKON, EXE', grigio scuro	10	47
PA277	Presa NEW AIR Vimar EIKON EVO, EIKON, EXE', grigio metallizzato (placca elettrica esclusa)	10	47
PA278	Presa NEW AIR Vimar EIKON EVO, bianco (placca elettrica esclusa)	10	47
PA280	Presa aspirante New Air per Bticino Living NOW, bianco placca elettrica Esclusa)	10	42
PA281	Presa NEW AIR Bticino Living NOW, sabbia (placca elettrica esclusa)	10	42
PA282	Presa aspirante New Air per Bticino Living NOW, nero (placca elettrica esclusa)	10	42
PA300	PRESA NEW AIR VIMAR LINEA BIANCO (PLACCA ELETTRICA ESCLUSA)	10	48
PA301	PRESA NEW AIR VIMAR LINEA CANAPA (PLACCA ELETTRICA ESCLUSA)	10	48
PA302	PRESA NEW AIR VIMAR LINEA grigio scuro	10	48
PA309	Prolunga modulare da cm 0,5 - 4 per prese AIR, NEW AIR, NEW AIR LOGIK, SQUARE, ECLETTIS	10	49 /50
PA312	Prolunga modulare da cm 3 per prese FLOOR	1	51
PA313	Prolunga modulare da cm 2 per prese FLOOR	1	51
PA410	Presa VAC PAN ACTIVE per mobili, bianca	1	53
PA415	Presa VAC PAN ACTIVE per mobili, nera	1	53

CODICE	DESCRIZIONE	Q.TÀ CONF	PAG
PA417	Presa VAC PAN ACTIVE per mobili, grigio metallizzato	1	53
PA456	Presa OPEN Ø 32, bianca	1	51
PA460	Presa OPEN Ø 32 in Moplen, con microinterruttore IP65	1	51
PA465	Presa OPEN Ø 32 in Moplen, senza microinterruttore	1	51
PA470	Presa OPEN Ø 40 in Moplen, con microinterruttore IP65	1	51
PA475	Presa OPEN Ø 40 in Moplen, senza microinterruttore	1	51
PA510	Presa FLOOR Ø 32 in alluminio satinata a pavimento, con microinterruttore	1	51
PA516	Presa FLOOR Ø 32 in alluminio satinata a pavimento, senza microinterruttore	1	51
PA530	Presa FLOOR Ø 40 in alluminio satinata a pavimento, con microinterruttore	1	51
PA536	Presa FLOOR Ø 40 in alluminio satinata a pavimento, senza microinterruttore	1	51
PA551	Chiave inox per prese aspiranti AIR, NEW AIR con apertura protetta, FLOOR	1	51
PA600	Presa SQUARE, bianca	8	50
PA601	Presa SQUARE, avorio	8	50
PA602	Presa SQUARE, nero	8	50
PA603	Presa SQUARE, moka	8	50
PA604	Presa SQUARE, grigio metallizzato chiaro lucido	8	50
PA605	Presa SQUARE, grigio scuro lucido	8	50
PA606	Presa SQUARE, bicolore, corpo nero sportello bianco	8	50
PA608	Presa SQUARE, bicolore, corpo grigio scuro lucido, sportello bianco	8	50
PA700	Presa NEW AIR LOGIK , bianca	10	49
PA918	Presa OPEN Ø 32, nera	1	12 /51
PAS700	Presa aspirante Stagna Logik New Air	1	49
PE110	Preinfilato H05V-K 2x1 guaina Ø 16 IMQ pes. da m 100 (al m)	100	77
PE111	Preinfilato H05V-K 2x1 guaina Ø 16 IMQ pes. da m 25 (al m)	25	77
PE112	Preinfilato H05V-K 2x1 guaina Ø 16 IMQ pes. da m 50 (al m)	50	77
PE280	Morsetтини di cablaggio tipo E23	100	77
PE285	Morsetтини di cablaggio tipo E25	100	77
PE310	Scatola elettrica tipo 503 per muratura da incasso	10	77
PE311	Scatola elettrica 503 cartongesso	10	77
PE410	Fascette di cablaggio PVC cm 30 blu	100	77
PE415	Fascette di cablaggio PVC cm 36 bianche	100	77
PET100	Tubò Pet Care	1	68
RTR802	Kit ricambio spazzole per Tubò Robò	1	103
RTR805	Panni in microfibra lavapavimenti per robot Tubò robò conf. 3 pz	1	103
RTR806	Serbatoio con dosatore acqua lavapavimenti per Robot TR800	1	103
RTR807	Stazione di ricarica batteria con alimentatore per Tubò Robò	1	103
RTR809	Kit ricambio filtri Tubò Robò	1	103
RTR811	Contenitore polveri per robot TR900L e TR800	1	103
RTR812	Serbatoio con dosatore acqua lavapavimenti per robot TR900L	1	103
T30INV	Modulo aspirante PERFETTO T30INV 4,8 kW - 380V trifase	1	93

CODICE	DESCRIZIONE	Q.TÀ CONF	PAG
TR024R	Set predisposizione 3 punti presa blu New Air + 1 punto presa Tubò Robò -servizio	1	76
TR025R	Set predisposizione 5 punti presa blu New Air + 1 punto presa Tubò Robò -servizio	1	76
TR050	Tubo PVC Ø 50 spessore mm 2,1 barra da m 2 (al m)	10	75
TR051	Curva PVC Ø 50 a 45° MF	10	75
TR052	Curva PVC Ø 50 a 45° FF	10	75
TR053	Derivazione PVC Ø 50 a 45° MF	10	75
TR054	Derivazione PVC Ø 50 a 45° FF	10	75
TR055	Curva PVC Ø 50 a 90° FF	10	75
TR060	Tubo PVC Ø 63 spessore mm 3 barre da m 2 (al m)	2	75
TR061	Curva PVC Ø 63 a 45° MF	30	75
TR062	Curva PVC Ø 63 a 45° FF	30	75
TR063	Derivazione PVC Ø 63 a 45° MF	20	75
TR064	Derivazione PVC Ø 63 a 45° FF	15	75
TR080	Tubo PVC Ø 80 spessore mm 3 barre da m 2 (al m)	2	75
TR081	Curva PVC Ø 80 a 45° MF	1	75
TR082	Curva PVC Ø 80 a 45° FF	1	75
TR083	Derivazione PVC Ø 80 a 45° MF	1	75
TR084	Derivazione PVC Ø 80 a 45° FF	1	75
TR100	Tubo PVC Ø 100 spessore mm 3 barre da m 2 (al m)	2	75
TR101	Curva PVC Ø 100 a 45° MF	1	75
TR102	Curva PVC Ø 100 a 45° FF	1	75
TR103	Derivazione PVC Ø 100 a 45° MF	1	75
TR104	Derivazione PVC Ø 100 a 45° FF	1	75
TR20PR	Tubo PVC 2" PRATICO spessore mm.1,6 (al mt) (barre da mt 2)	1	72
TR20S-T	Modulo aspirante PERFETTO TR20S-T 4,0 kW - 380V trifase	1	93
TR210	Manicotto con battente PVC Ø 50	10	75
TR212	Manicotto adattatore in ABS Ø50 M a 2" F	1	72
TR213	Manicotto radior Ø 50	1	78
TR215	Manicotto con battente PVC Ø 63	20	75
TR216	Manicotto radior Ø 60	1	78
TR217	Manicotto radior Ø 63	1	78
TR218	Boccola PVC per tubo da Ø 60 a Ø 63	1	79
TR21PR	Manicotto con battente PVC 2" PRATICO	1	72
TR225	Manicotto con battente PVC Ø 80	1	75
TR226	Manicotto radior Ø 80	1	78
TR230	Manicotto con battente PVC Ø 100	1	75
TR231	Manicotto radior Ø 100	1	78
TR250	Aumento conico concentrico PVC Ø 50F/82F per griglia sfiato	1	75
TR260	Aumento conico concentrico PVC Ø 82F/100F per griglia sfiato	1	75
TR265	Aumento conico eccentrico PVC Ø 50F/63M	1	75
TR275	Aumento conico eccentrico PVC Ø 63F/80M	1	75
TR285	Aumento conico eccentrico PVC Ø 80F/100M	1	75
TR30S-T	Modulo aspirante PERFETTO TR30S-T 5,5 kW - 380V trifase	1	93
TR310	Griglia sfiato PVC Ø 82	1	75
TR315	Griglia sfiato PVC Ø 100	1	75

CODICE	DESCRIZIONE	Q.TÀ CONF	PAG
TR316	Sportello sfiato con azionamento automatico	1	12
TR32PRS	Set predisposizione 1 punto presa Pratico Smart	1	73
TR52PRS	Set predisposizione MASTER 1 PUNTO presa Pratico Smart + 1 punto presa Robò e 1 punto presa di servizio	1	73
TR335	Tappo d'ispezione a vite PVC Ø 50	1	75
TR340	Tappo d'ispezione a vite PVC Ø 63	1	75
TR350	Tappo d'ispezione a vite PVC Ø 80	1	75
TR355	Tappo d'ispezione a vite PVC Ø 100	1	75
TR40S-T	Modulo aspirante PERFETTO TR40S-T 7,5 kW - 380V trifase	1	93
TRM050	Tubo alluminio Ø 50 spessore mm 2 barre da m 3 (al m)	3	78
TRM051	Curva in acciaio zincato Ø50 a 45°	1	78
TRM052	Curva in acciaio zincato Ø50 a 90° spessore 1,2 mm	1	78
TRM053	Derivazione in acciaio zincato Ø50/50/50 a 45°	1	78
TRM060	Tubo alluminio Ø 60 spessore mm 2 barre da m 3 (al m)	3	78
TRM061	Curva acciaio zincato Ø 60 a 45°	1	78
TRM062	Curva acciaio zincato Ø 60 a 90° spessore 1,2 mm	1	78
TRM063	Derivazione acciaio zincato Ø 60/60/60 a 45°	1	78
TRM080	Tubo alluminio Ø 80 spessore mm 2 barre da m 3 (al m)	3	78
TRM081	Curva acciaio zincato Ø 80 a 45°	1	78
TRM082	Curva acciaio zincato Ø 80 a 90° spessore 1,2 mm	1	78
TRM083	Derivazione acciaio zincato Ø 80/80/80 a 45°	1	78
TRM084	Derivazione acciaio zincato Ø 80/80/60 a 45°	1	78
TRM100	Tubo alluminio Ø 100 spessore mm 2 barre da m 3 (al m)	3	78
TRM101	Curva acciaio zincato Ø100 a 45°	1	78
TRM102	Curva acciaio zincato Ø 100 a 90° spessore 1,2 mm	1	78
TRM103	Derivazione acciaio zincato Ø 100/100/100 a 45°	1	78
TRM104	Derivazione acciaio zincato Ø 100/100/80 a 45°	1	78
TRM240	Riduzione in acciaio zincato Ø60/50	1	78
TRM255	Riduzione acciaio zincato Ø 80/60	1	78
TRM260	Riduzione acciaio zincato Ø 100/80	1	78
TRM262	Riduzione acciaio zincato Ø 100/60	1	78
TRM340	Tappo di chiusura acciaio zincato Ø 60	1	79
TRM350	Tappo di chiusura acciaio zincato Ø 80	1	79
TRM355	Tappo di chiusura acciaio zincato Ø 100	1	79
TRM410	Giunto in acciaio antistatico Ø 100X150	1	79
TRM450	Giunto in acciaio antistatico Ø 50X100	1	79
TRM460	Giunto in acciaio antistatico Ø 60X100	1	79
TRM480	Giunto in acciaio antistatico Ø 80X100	1	79
TRX22PRP	Curva PVC 2" PRATICO a 45° FF ampio raggio	1	72
TRX25PRP	Curva PVC 2" PRATICO a 90° FF ampio raggio	1	72
TRX28PRP	Curva PVC 2" PRATICO a 22° FF ampio raggio	1	72
VC110	Valvola manuale a sfera per tubo PVC Ø50	1	80
VC120	Valvola manuale a sfera per tubo PVC Ø63	1	80
VC135	Valvola manuale a sfera per tubo PVC Ø80	1	80
VC140	Valvola manuale a sfera per tubo PVC Ø100	1	80

Le Condizioni Generali di Vendita

Le presenti condizioni generali di vendita definiscono le modalità di vendita dei prodotti forniti dalla scrivente. Le condizioni commerciali sono stabilite singolarmente con i nostri clienti.

ORDINI D'ACQUISTO

Il conferimento dell'ordine deve avvenire solo ed esclusivamente in forma scritta su carta intestata del compratore e dovrà contenere tutti gli elementi necessari per la corretta individuazione dei prodotti ordinati e delle condizioni commerciali definite contrattualmente. La scrivente si riserva il diritto di non accettare ordini incompleti. L'ordine si intenderà accettato mediante conferma d'ordine scritta da parte nostra, inviata al cliente.

PREZZI

La merce viene fatturata ai prezzi di listino in vigore alla data di ordinazione della stessa: i prezzi del presente listino si intendono IVA esclusa e possono essere variati senza obbligo di preavviso. I prezzi si intendono franco nostro stabilimento.

IMBALLI

Per tutta la merce venduta l'imballaggio è gratis. Imballi particolari, se richiesti, saranno addebitati al compratore.

CONSEGNA E TRASPORTO

La data di partenza merce che viene indicata sulla conferma d'ordine è da ritenersi indicativa e non impegnativa, quindi non tassativa. E' pertanto escluso il risarcimento danni diretti ed indiretti per il ritardo della consegna. Ci riserviamo il diritto di effettuare consegne parziali e/o di modificare la data partenza merce qualora intervengano cause di forza maggiore senza che ciò derivi per il cliente il diritto di richiedere danni, compensi o risarcimenti di sorta. La merce viaggia a rischio e pericolo del committente: la ns. responsabilità cessa con la consegna della merce al vettore.

RESI MERCE

La merce potrà essere resa solo e soltanto previa autorizzazione della ns. direzione commerciale, purchè sia in perfette condizioni (imballo compreso) sia estetiche che funzionali, ed in ogni caso mai utilizzata. Se non diversamente indicato, il reso di materiali è da intendersi franco ns. stabilimento. Nel caso in cui l'azienda accetti un reso merce che derivi da una responsabilità imputabile al cliente, si riserva di applicare un abbattimento minimo pari al 10%.

RECLAMI

Siraccomanda prima di prendere in consegna la merce dallo spedizioniere, di controllare la qualità, la quantità e lo stato dei colli, accettando con riserva il materiale qualora l'imballo fosse danneggiato e/o il numero dei colli indicati sulla bolla di accompagnamento non corrispondesse a quelli ricevuti. Eventuali reclami in merito devono essere contestati in forma scritta direttamente al vettore all'atto della consegna e alla

scrivente per conoscenza entro e non oltre 8 giorni dal ricevimento della merce stessa, trascorsi i quali non saranno più accettati.

RITARDATI PAGAMENTI

Nel caso di ritardato pagamento rispetto alle condizioni pattuite, verranno addebitati gli interessi a tasso pari all'euribor 6 mesi aumentato di 2 punti (Ai sensi della Legge 231/02), calcolati dal giorno successivo a quello convenuto per il pagamento. In caso di insoluto saranno addebitati euro 10,00 a titolo di rimborso spese insoluti, spese di incasso e spese varie amministrative.

ORDINE MINIMO

È stabilito dalle condizioni commerciali pattuite con il cliente. La spedizione per ordini di importo inferiore verrà effettuata con addebito di euro 20,00.

GARANZIA

Tutte le centrali aspiranti sono coperte da garanzia per 2 anni a partire dalla data di acquisto documentata (fattura, o scontrino fiscale). In caso di mancata documentazione comprovante la data di acquisto, il periodo di 24 mesi sarà riferito alla data di vendita della centrale aspirante da parte di AERTECNICA S.p.A. ai propri Rivenditori. Le condizioni di garanzia, sono quelle previste dalla vigente legislazione dell'Unione Europea (UE). AERTECNICA concede un'estensione GRATUITA di ulteriori 3 anni (valida solo per l'Italia) per le sole centrali del settore residenziale linee Dynamica, Unica e QB, attivabile esclusivamente On-Line nel sito aertecnica.com ed effettuata entro 30 giorni dalla data di acquisto (fattura, o scontrino fiscale). La garanzia copre la componentistica tecnica, sono esclusi i ricambi di consumo e il costo dell'intervento tecnico del Centro di Assistenza autorizzato.

MODIFICA DEL PRODOTTO

Tutti i dati e le indicazioni tecniche citate nel presente listino sono indicativi. AERTECNICA si riserva di modificarli senza preavviso.

FORO COMPETENTE

Per qualsiasi controversia si riconosce la esclusiva giurisdizione del foro di Forlì-Cesena - Italia.

Il presente listino annulla e sostituisce i precedenti

Tutte le immagini riportate nel presente listino sono proprietà di Aertecnica S.p.A.

A termini di legge ne è vietata ogni riproduzione.

Tutti i segni distintivi (marchi, slogan, disegni) menzionati in questo catalogo sono di titolarità di Aertecnica S.p.A., la quale ha sugli stessi dei diritti di esclusiva. Tutti i dati e le indicazioni tecniche citate nella presente pubblicazione, sono indicativi. L'azienda si riserva il diritto di modificarli senza preavviso.

I Servizi

AL FIANCO DELLA VOSTRA PROFESSIONALITÀ

I servizi Aertecnica sono studiati e collaudati per essere d'aiuto al vostro lavoro. Perché il professionista che sceglie Aertecnica è uno che non si accontenta e vuole sempre a portata di mano gli strumenti più adatti per realizzare al meglio il proprio lavoro. Aertecnica lo sa e vi accompagna sul mercato, giorno dopo giorno, con la forza della propria esperienza e della propria struttura capillare. I servizi Aertecnica sono erogati dagli Agenti Aertecnica, dal personale Aertecnica e dai C.A.T. (centri assistenza tecnica), distribuiti su tutto il territorio nazionale e composti da personale specializzato formato da Aertecnica.

STIMA PRELIMINARE

A chi è dedicato: all'installatore, all'architetto, al progettista o al costruttore che chiedono un supporto per determinare l'ipotesi di costo dell'impianto a causa della sua complessità o di specifiche preliminari ancora generiche.

Cosa offre Aertecnica: l'agente Aertecnica supportato da personale Aertecnica configura l'ipotesi di base dell'impianto e la stima dei costi. Aertecnica si impegna ad inviare il preventivo nel più breve tempo possibile via fax o e-mail al richiedente. Servizio Gratuito.

STUDIO DI FATTIBILITÀ

A chi è dedicato: all'installatore, all'architetto, al progettista o al costruttore che chiedono un supporto per determinare l'effettiva fattibilità dell'impianto.

Cosa offre Aertecnica: l'agente Aertecnica supportato da personale Aertecnica configura il parere di fattibilità e le raccomandazioni per il progettista con un'ipotesi di configurazione base dell'impianto e nel più breve tempo possibile queste saranno inviate via fax o e-mail al richiedente. Servizio a pagamento.

PROGETTAZIONE

A chi è dedicato: all'installatore, all'architetto, al progettista o al costruttore che chiedono un supporto nella definizione del progetto esecutivo dell'impianto e del capitolato.

Cosa offre Aertecnica: il personale Aertecnica realizza il progetto esecutivo e a seguito della raccolta delle informazioni e dei documenti necessari alla progettazione invia i disegni esecutivi e il capitolato in formato elettronico o per posta al richiedente. Servizio a pagamento.

ASSISTENZA TECNICA PER L'INSTALLAZIONE DELL'IMPIANTO

A chi è dedicato: all'installatore, all'architetto, al progettista o al costruttore che chiedono un supporto durante l'installazione dell'impianto.

Cosa offre Aertecnica: l'agente Aertecnica supportato da personale Aertecnica offre raccomandazioni e consigli pratici di persona, via telefono o per iscritto. In tempo reale per le richieste risolvibili per telefono e in tempi brevi per quelle che richiedono un sopralluogo presso il cantiere. Servizio Telefonico Gratuito.

RIPARAZIONI

A chi è dedicato: al cliente finale o all'installatore che riscontrano guasti o malfunzionamenti.

Cosa offre Aertecnica: in accordo con il cliente, i C.A.T. inviano un proprio tecnico presso l'impianto per diagnosticare le cause di malfunzionamento. Entro 2 giorni lavorativi dalla segnalazione, il C.A.T. fissa l'appuntamento con il cliente per la riparazione del guasto. Servizio a pagamento per il diritto di chiamata e il costo della riparazione (solo per i fuori garanzia).

COLLAUDO (servizio su richiesta)

A chi è dedicato: il servizio garantisce al cliente finale o all'installatore il corretto funzionamento dell'impianto.

Cosa offre Aertecnica: i C.A.T. inviano presso l'impianto un proprio tecnico dotato di specifici strumenti di misurazione e verifica della funzionalità e delle prestazioni. Il tecnico emetterà il Certificato di collaudo. Nel caso di impianti trifase il collaudo deve essere prenotato con almeno una settimana di anticipo sulla data di avvio. Servizio a pagamento.

CONSEGNA

A chi è dedicato: il servizio garantisce al grossista la consegna dei materiali presso la propria sede.

Cosa offre Aertecnica: Aertecnica spedisce in tutta Italia, isole comprese, i materiali ordinati nel proprio imballo protettivo servendosi di corrieri nazionali. L'ufficio vendite evade tempestivamente l'ordine nei tempi necessari affinché la consegna della merce sia garantita entro la data richiesta dal cliente. Tariffa variabile in funzione del peso e del volume della merce.

QUALITÀ DELL'ARIA | QUALITÀ DI VITA SMART VACUUM NET



L'ecosistema che migliora il benessere indoor

Tecnologico, Smart, Potente, Green:

questo è l'ambiente ridefinito da TUBÒ con SMART VACUUM NET.



Azienda certificata con sistema di gestione qualità UNI EN ISO 9001

Tutte le immagini riportate nel presente documento sono proprietà di Aertecnica SpA®. A termini di legge ne è vietata ogni riproduzione. Tutti i segni distintivi (marchi, slogan, disegni) menzionati sono di titolarità di Aertecnica SpA®, la quale ha sugli stessi dei diritti di esclusiva. Tutti i dati e le indicazioni tecniche citate nella presente pubblicazione, sono indicativi. L'azienda si riserva il diritto di modificarli senza preavviso. ©

La nostra filosofia

Dal 1985, **Aertecnica** ha delineato un cammino di innovazione e attenzione all'ambiente in Italia, introducendo il sistema di aspirazione centralizzato.

La nostra missione è garantire aria pulita negli ambienti di vita delle persone.

Concentrandoci sulla riduzione di polveri, batteri e microorganismi e sulla diminuzione del rumore, tocchiamo aspetti fondamentali per la salute ambientale e il benessere delle persone.

L'impegno di **Aertecnica** è costante nella ricerca di nuove soluzioni e tecnologie per affrontare queste sfide.

Nel 2000 abbiamo lanciato il marchio **TUBÒ**, che inizialmente rappresentava il nostro sistema di aspirazione centralizzato.

Oggi si è evoluto in **SMART VACUUM NET**, in risposta alle esigenze degli utenti e degli ambienti di nuova generazione.

SMART VACUUM NET rivoluziona l'idea di aspirazione all'avanguardia, trasformandola in una rete intelligente che rimane costantemente connessa anche a internet.

SMART VACUUM NET è il sistema innovativo che trasforma la percezione del **BENESSERE INDOOR**, garantendo un'aria interna più salubre, pulita e sicura per la salute di tutta la famiglia.





SISTEMA INTEGRATO SMART VACUUM NET L'ECOSISTEMA CHE MIGLIORA IL BENESSERE INDOOR



Aertecnica S.p.A.
Via Cerchia di S. Egidio, 760
47521 Cesena (FC) Italy
Tel. +39 0547 637311
info@aertecnica.com
aertecnica.com

8001002/25

